

BE02 CSB - FORMELA II

Technické údaje výrobku:

Dlažba pravidelného tvaru a středního formátu v rozměrové řadě 400x400 se řadí do kategorie velkoplošných dlažeb. Dlažba je ideální na zpevnění teras, střešních zahrad, chodníků v zahradě a ploch kolem bazénů. Její využití je vhodné i v okolí objektů občanské a bytové výstavby. Tato dlažba je vhodná pro pokládku na distanční terče.

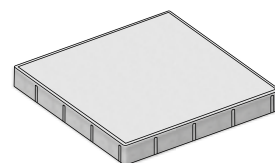

	skladebné rozměry [mm]*			počet			množství [m ²]		hmotnost	
	výška	délka	šířka	vrstev	ks/vrst.	ks/m ²	m ² /vrstva	m ² /paleta	kg/ks	kg/paleta
základní kámen	50	400	400	14	6	6,30	0,9600	13,4400	18,27	1560

Skladebné rozměry - tvar výrobku:

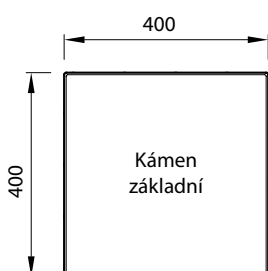

Řez hranou

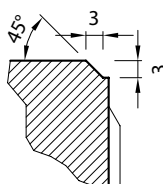

Skladby na paletě

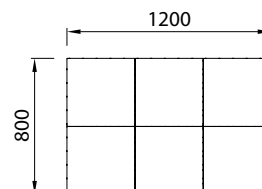

Příklady vzorových skladeb:

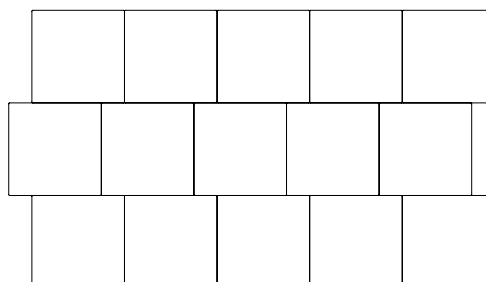
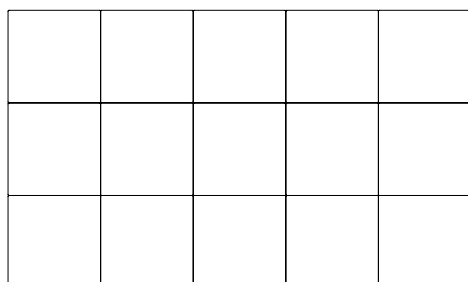

VLASTNOSTI A CHARAKTERISTIKA

Velkoplošná dlažba je vyráběna z vysokohodnotných betonů technologií vibrolisování ve dvou vrstvách. Současným působením tlaku a vibrace je dosaženo optimální míry zhutnění produktů. Vysoká hutnost zajišťuje prvkům vynikající mechanicko-fyzikální vlastnosti:

- pevnost v příčném tahu
- odolnost proti působení vody a chemických rozmrazovacích látek
- odolnost proti obruš
- optimální drsnost povrchu
- vysoká estetická hodnota

Dvouvrstvá technologie výroby umožňuje optimální využití dvou typů speciálních betonů, které v kombinaci umožňují vysoce překročit požadavky evropské harmonizované normy ČSN EN 1338. Oba typy betonů jsou vzájemně sladěny, tak aby jejich spolupůsobení bylo optimální. Beton spodní vrstvy je složen z hrubozrnných frakcí a svou skladbou je určen k zajištění vysoké pevnosti a odolnosti dlažebních bloků proti mechanickým namáháním. Lícová vrstva je ve standardním provedení tvořena jemnozrnným betonem, který dokonale uzavírá povrch produktů a tím zajišťuje odolnost produktů proti působení vnějších vlivů (vítr, déšť, mráz, voda, rozmrazovací prostředky...) a zároveň vysokou estetickou hodnotu.

Velkoplošná dlažba je dodávána v několika tloušťkách, ve čtvercovém či obdélníkovém tvaru, v různých typech povrchů, povrchových úprav a v neposlední řadě ve velké paletě různých barevných odstínů. Široký záběr výrobního programu dává možnost správné volby s ohledem na výsledný estetický a funkční stav dlážděných ploch. Výsledné řešení zpevněné plochy závisí pouze na Vaší fantazii, neboť tyto prvky s volnou vazbou umožňují téměř libovolnou skladbu, včetně kombinace prvků různých velikostí.

Velkoplošná dlažba umožňuje v kombinaci tvaru, typu povrchu a barevném odstínu téměř neomezené architektonické ztvárnění zpevněných ploch. Výrobní program velkoplošných dlažeb přináší řešení pro zpevnění exkluzivních prostor teras, střešních zahrad, chodníků a ploch kolem bazénů.

Velkoplošná dlažba, tak jako všechny produkty společnosti CS-BETON s.r.o., jsou vyráběny v systému řízení výroby dle ČSN EN ISO 9001, který je pravidelně kontrolován nezávislým auditem. Od roku 2008 byl taktéž zaveden systém environmentálního managementu ČSN EN ISO 14001. Dlažba je v celém procesu výroby podrobována náročným testům, které jsou prováděny nezávislými akreditovanými laboratořemi. Mnohaleté zkušenosti, kvalitní výrobní stroje, použití vstupních materiálů vysoké jakosti, kontinuální kontrola produkce a zájem silné společnosti jsou zárukou stabilní kvality dodávaných produktů. Společnost se roku 2010 rozhodla zavést a začlenit do stávajících systémů managementu i oblast BOZP. Dnes jsou všechny systémy managementu certifikované.

5. Kompletační materiál

Výhody pokládky dlažby na plastové terče

- lepší tepelná izolace
- rychlý odtok vody
- dokonale rovný povrch
- absorpce pohybů
- významně nižší hmotnost
- uschování trubek a jiného zařízení

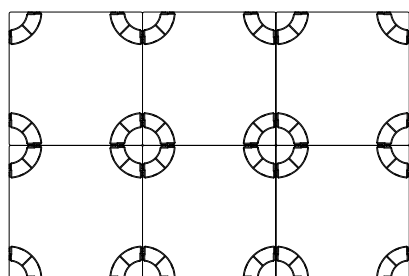

Orientační spotřeba terčů na m²

typ dlažby	300 x 300	400 x 400	500 x 500	400 x 600
počet terčů na m ² - dle typu	11 - 12	6 - 7	4 - 5	4 - 6

Plastový terč

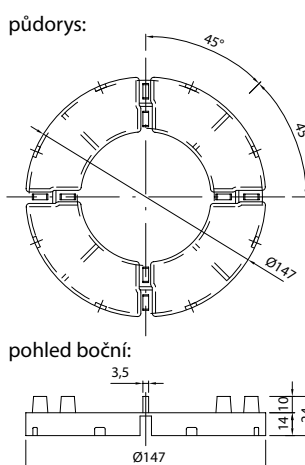

Vyrovnávací plastová podložka

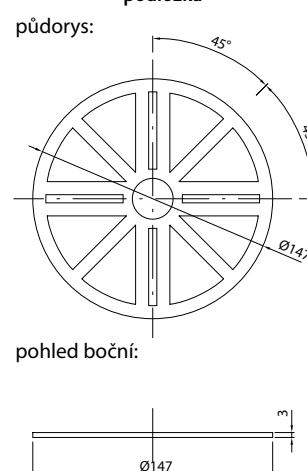

Pro dlažbu větší než 500 x 500 mm se doporučuje vložit do jejího středu jeden terč s hlavou bez křídelek.

S ohledem na rozměr dlažby CSB - LEGANTO nedoporučujeme tuto dlažbu klást na plastové terče.