

Ceník 2019/20

Střešní okna pro profesionály.



5 důvodů pro Roto

Produkty Roto se vyrábí podle přísných německých standardů. Jsou konstruovány podle nejnovějších technologických postupů s důrazem na vysokou užitnost, komfortní ovládání a propracovaný design. Střešní okna a příslušenství Roto představují prvotřídní kvalitu v každém cenovém segmentu. Přesvědčí vás svými vynikajícími vlastnostmi, dlouhou životností a jednoduchou údržbou. Než produkty Roto opustí výrobní závod, jsou důkladně testovány. Prodej a montáž našich produktů necháváme provádět skutečné profesionály – obchodní partnery Roto a prověřené montážní firmy.



Kvalita výrobků

Značkové produkty Roto představují prvotřídní kvalitu v každém cenovém segmentu.

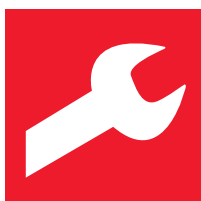

Jednoduchá montáž

Rychle, snadno a bezpečně. Z výroby předmontovaný zateplovací blok, napojení na parotěsnou fólii a montážní úhelníky.



Energetická efektivnost

Vysoce kvalitní zasklení a zateplovací blok po celé výšce rámu zaručují vynikající tepelně-technické parametry.



Dlouhá životnost

Na Roto je spolehnoutí. Prvotřídní materiály, precizní zpracování a vysoká odolnost se zárukou 15 let.



Krátké dodací lhůty

Rychlé a kompletní dodání zboží. Nejprodávanější produkty dodáme do 48 hodin od objednávky.

**Vážení partneři společnosti Roto,**

u nás v Roto víme jedno: naše střešní okna mohou být sebelepší, skutečně perfektní budou však až na základě vaší práce a vašich schopností. Soukromí zákazníci budou s našim výrobkem zcela spokojeni, pouze pokud ho vyrobí profesionálové, získají poradenství od profesionálů a proběhne jeho bezchybná instalace.

Chceme vám rozhodnutí pro značku Roto ještě více usnadnit. Proto jsme poslední tři roky věnovali tomu, abychom doplnili naše služby a naše portfolio výrobků. Dnes nabízí Roto alternativy v každé třídě ceny a výkonu, vždy v prvotřídní kvalitě. Přesně takové nároky máme na naši práci: Chceme vám nabídnout prvotřídní kvalitu ve všech oblastech. V nabídce služeb, jako spolehliví partneři nebo u našich výrobků.

S ohledem na naše nabízené výrobky jsme nyní zavedením kyvného okna RotoQ vyplnili mezeru v důležitém segmentu trhu střešních oken ve střední cenové kategorii. V souvislosti s tím nyní nabízíme také venkovní roletu pro model RotoQ. I tento výrobek je možné rychle a snadno instalovat, stejně jako kyvné okno. Roletu namontujete zevnitř za pouhých 15 minut, ta pak nabídne spolehlivou ochranu proti vysokým teplotám i chladu, včetně doplňující ochrany proti vloupání.

Naše schopnosti v oblasti inovací dokládáme mimoto i novým modelem Designo R6/R8 Quadro. Tím jsme pro vás ještě více vylepšili to nejlepší a nabízíme vám doposud jedinečný produkt na trhu. Díky novému přípravku pro jeřáb a manipulačnímu přípravku vyvinutému v rámci značky Roto zvyšujeme bezpečnost při montáži a umožňujeme současně ještě jednodušší manipulaci na staveništi. Nový typ zasklení 8C poskytne ještě lepší tepelnou izolaci a díky různým výrobním balíčků spojeným s modelem R8 Quadro můžete zákazníkovi vždy připravit tu správnou nabídku.

Mimochodem: O kvalitě našich střešních oken je přesvědčena i nezávislá instituce TÜV Rheinland. Ve srovnávacím testu vždy se dvěma konkurenčními výrobky získal jak model RotoQ, tak i model Designo R8 nejlepší známky za kvalitu výrobku a snadnost montáže a obsluhy. Jak vidíte, na špičkovou kvalitu značky Roto se můžete spolehnout!

Váš

Christoph Hugenberg

Předseda představenstva společnosti Roto Frank Dachsystem-Technologie

Roto Designo R6/R8 Quadro

Špičkový produkt třídy Meisterstück



Naslouchali jsme vám - našim zákazníkům.

Představujeme vylepšené řešení, které vás přesvědčí ještě jednodušší montáží a vyšší energetickou účinností. Nezapomínáme ani na vaše zdraví.



Ještě jednodušší montáž

Z výroby předmontované popruhy pro snadnější manipulaci a rychlejší montáž.



Ještě více bezpečnosti

Z výroby dodáváno se čtyřnásobným zámkem a vnitřním bezpečnostním sklem. Na přání lze vybavit dětskou pojistkou s omezovačem otevírání, možným napojením na alarm, nebo uzamykatelnou klikou.



Ještě více úspornější

Dvojsklo Comfort s vnitřním bezpečnostním sklem odpovídá kvalitě oken s trojskly.



Ještě více pro zdraví

Otestováno podle přísných kritérií německého Sentinel Haus Institutu.



Roto Kurt & Karl

Dva pomocníci na střechu

Kurt & Karl
na každém
Designo
R6/R8 Quadro



Roto „Kurt“

je standardně předmontovaný úchyt, který usnadňuje manipulaci a přenášení střešních oken skupiny Quadro. Umožňuje jednoduché zavěšení na jeřáb nebo na popruhy „Karl“ a tím je možné mít pohyb pod úplnou kontrolou.



Roto „Karl“





je ideálním doplňkem k úchytům „Kurt“. Tyto popruhy jsou speciálně vyvinuty pro flexibilní manipulaci se střešními okny pomocí úchytů „Kurt“. Díky rozložení hmotnosti přenášeného střešního okna na ramena a nohy je konec namáhavým přesunům. Je to systém, který zaručí uvolnění pro vaše záda.

Popruhy "Karl" 2ks	bez DPH	3 860
	s DPH	4 670,60







	Přehled produktů	8
	Přehled zasklení	10
	Přehled rozměrů	12
	Střešní okna Maßstab	Designo R4 kyvné okno 14
	Střešní okna Handwerk	Designo R4 kyvné okno na elektrický pohon 16
		Designo R7 výsuvně-kyvné okno 18
		RotoQ dvojsklo, kyvné okno 20
		RotoQ dvojsklo, kyvné okno na elektrický pohon 22
	Střešní okna Meisterstück	RotoQ trojsklo, kyvné okno 24
		RotoQ trojsklo, kyvné okno na elektrický pohon 26
		Designo R6 kyvné okno 28
		Designo R6 kyvné okno na elektrický pohon 30
		Designo R8 výklopné/kyvné okno 32
	Designo i8 výklopné/kyvné okno na elektrický pohon 34	
	Doplňková okna	WDA R3 tepelně-izolační výlez 36
		WDA R8 tepelně-izolační výlez 37
		WFA R1 fasádní napojení 38
		WRA R5 střešní okno pro odvod kouře 39
		WDL R2 střešní světlík 40
		WSA R8 bezpečnostní únikový výlez 40
	Renovace	Renovační program Roto 41
	Lemování	Přehled lemování 44
		Lemování pro střešní okna Designo 46
		Lemování pro střešní okna RotoQ 52
		Vnitřní ostění 58
	Příslušenství	Venkovní doplňky 62
		Vnitřní doplňky Designo 66
		Vnitřní doplňky RotoQ 76
		Sítě proti hmyzu 84
		Elektrické příslušenství 86
	Technické informace	Systém objednávek 88
		Systém objednávek 98
	Záruka	Kontakty 102
		Kontakty 104

Abyste se v našem produktovém portfoliu ještě lépe orientovali, rozdělili jsme ho podle vztahu cena – výkon do tří segmentů. V každém z nich ale platí, že střešní okna a příslušenství Roto mají vždy prvotřídní kvalitu. Roto nabízí výhradně zkušenosti německých inženýrů, kterými se rozumí spolehlivá, nepřetržitá a trvalá kvalita a preciznost.



Maßstab

Základní řada oken určená zákazníkům, pro které nejsou prioritou tepelně-technické parametry.

Tato okna nasazují laťku. Jsou tím pravým pro zákazníky, kteří sází na zkušenosti německých inženýrů, ale nekladou důraz na tepelně-technické parametry. Tento základní produkt obsahuje vše, co rozumíme pod pojmem Roto: prvotřídní kvalita za rozumnou cenu.



Název produktu
Obsluha
Materiál rámu
Zasklení
Vnější zateplovací blok (WD)
Plast v dekoru dřeva
Tepelné parametry: U_w (W/m ² K)

Designo R4
kynvé
manuální
klika dole
 
dvojsklo
✓
borovice, zlatý dub
1,3

Handwerk

Zlatá střední cesta. Spolehlivé řešení pro každého zákazníka.

I tato střední třída střešních oken splňuje hodnoty Roto a nabízí vysokou kvalitu. Protože jsou střešní okna této třídy vyrobena s pomocí znalostí střešařských profesionálů, splňují veškeré požadavky zákazníků a jsou výrobkem pro každodenní prodej.



Designo R4	Designo R7	RotoQ Plus
kyvné	výsuvně-kyvné	kyvné
elektrické	manuální	manuální elektrické
stěnový přepínač dálkový ovladač	klika dole	madlo nahoře stěnový přepínač dálkový ovladač
 	 	 
dvojsklo	trojsklo	dvojsklo
✓		
borovice, zlatý dub		✗
1,3	1,1	1,1

Meisterstück

Prémiová okna šitá zákazníkům na míru s vynikajícími tepelně-technickými parametry.

Střešní okna této třídy jsou top produkty Roto ve svém vzhledu, funkčnosti a tepelně-technických parametrech. Nabízí největší výběr modelů, variant zasklení, velikostí a materiálů. Tato střešní okna jsou výborně zpracovaná a jsou hodnocena nejlepšími známkami v oblasti energetické účinnosti. Jsou vhodná i do nízkoenergetických a pasivních domů. Proto přesvědčí i nejnáročnějšího zákazníka. Samozřejmě zůstávají věrná hodnotám Roto: prvotřídní kvalita, jednoduchá montáž a dlouhá životnost.



Designo R6	Designo R8	Designo i8	RotoQ Plus
kyvné	výklopné/ kyvné	výklopné/ kyvné	kyvné
manuální elektrické	manuální	elektrické	manuální elektrické
klika dole stěnový přepínač dálkový ovladač	klika dole	stěnový přepínač dálkový ovladač	madlo nahoře stěnový přepínač dálkový ovladač
 		 	
dvojsklo trojsklo		trojsklo	
✓			
borovice, zlatý dub, ořech, mahagon, tmavý dub			✗
0,8 – 1,2		0,77 - 0,91	

Přehled zasklení

Přehled zasklení Designo a RotoQ*

Bezpečnostní a tepelně-izolační zasklení



Typy zasklení	dvojsklo Standard		dvojsklo Comfort			dvojsklo Premium	
	Designo	RotoQ	Designo	RotoQ		Designo	
Produktová řada	Designo	RotoQ	Designo	RotoQ		Designo	
Složení skel	<ul style="list-style-type: none"> ESG vnější bezpečnostní tvrzené Float vnitřní plavené 		<ul style="list-style-type: none"> ESG vnější bezpečnostní tvrzené VSG vnitřní bezpečnostní vrstvené 			<ul style="list-style-type: none"> ESG vnější bezpečnostní tvrzené VSG vnitřní bezpečnostní vrstvené 	
Ochranná vrstva						proti přehřívání	
Značení zasklení	5 (R4/R7)	2S (Q)	8 (R4/R7)	8C (R6/R8)	2C (Q)	8G (R4/R7)	8G (R6/R8)
Součinitel prostupu tepla celého okna U _w (W/m ² K)	1,3	1,1	1,3	1,1	1,1	1,3	1,2
Součinitel prostupu tepla zasklení U _g (W/m ² K)	1,0		1,0			1,0	1,1
Celkový činitel prostupu sluneční energie	g = 52%		g = 52%	g = 51%		g = 33%	
Zvuková izolace (dB/třída)	Rw 34/2	Rw 32/2	Rw 32/2	Rw 34/2	Rw 37/2	Rw 38/3	
Vhodné pro pasivní domy							

Dobry výhled i přes extra ochranu proti přehřívání

Optimální klima v místnosti a minimální energetickou spotřebu můžete kdykoliv očekávat od dvojskla Premium. Toto zasklení má skvělé vlastnosti, protože se díky své nízké hodnotě propustnosti sluneční energie interiér nepřehřívá. Dvojsklo Premium propustí pouze 33 % slunečního tepla. Pomocí vnějších doplňků je možné perfektně tuto ochranu proti vnějšímu teplu ještě více posílit.

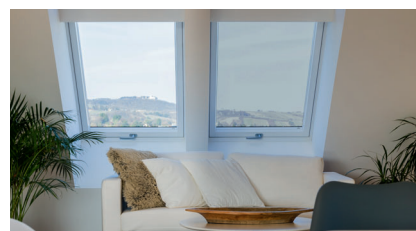

Ochrana proti hluku

Neustálý hluk není lidskému zdraví prospěšný. Roto proto vyvinulo plastové střešní okno s ochranou proti hluku. Trojsklo Acoustic má integrovanou fólii, která tlumí hluk z vnějšího prostředí o 60 %. Izolační sklo navíc disponuje, mimo vynikajících hodnot hlukového útlumu, velmi dobrými tepelně izolačními parametry. Díky tomu není problém pohodlně bydlet i v hlučných oblastech.

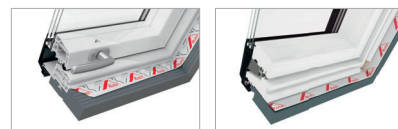

trojsklo Standard	trojsklo Comfort		trojsklo Premium		trojsklo Acoustic	
Designo	Designo	RotoQ	Designo	RotoQ	Designo	RotoQ
<ul style="list-style-type: none"> ■ ESG vnější bezpečnostní tvrzené ■ TVG střední tepelně zpevněné ■ Float vnitřní plavené 	<ul style="list-style-type: none"> ■ ESG vnější bezpečnostní tvrzené ■ ESG střední bezpečnostní tvrzené ■ VSG vnitřní bezpečnostní vrstvené 		<ul style="list-style-type: none"> ■ ESG vnější bezpečnostní tvrzené ■ ESG střední bezpečnostní tvrzené ■ VSG vnitřní bezpečnostní vrstvené 		<ul style="list-style-type: none"> ■ VSG vnější bezpečnostní tvrzené ■ ESG střední bezpečnostní tvrzené ■ VSG vnitřní bezpečnostní vrstvené 	
	Anti-Tau		Anti-Tau			
9 (R7)	9G (R6/R8)	3C (Q)	9P (R6/R8)	3P (Q)	6E (R6/R8)	3A (Q)
1,1	0,99	0,91	0,8	0,77	1,0	0,78
0,7	0,8	0,7	0,5		0,7	0,5
g = 47%	g = 56%	g = 47%	g = 47%		g = 43%	
Rw 32/2	Rw 37/3	Rw 38/3	Rw 37/3	Rw 38/3	Rw 43/4	Rw 44/4
			✓			✓

* platné pro plastová střešní okna v standardních rozměrech, ostatní hodnoty najdete na str. 92 až 95.
Technické změny vyhrazeny.



Anti-Tau povrchová úprava vnějšího zasklení

Aby ve vytápěných obytných prostorech bylo stále teplo, je potřeba velmi dobrých tepelně izolačních parametrů zasklení. Pokud zůstává vnější sklo při vysoké vlhkosti vzduchu studené, může na něm vznikat kondenzát. Toto je sice důkaz dobrých tepelně-izolačních vlastností zasklení, ale může být opticky nevyhovující. Pro lepší výhled jsme vyvinuli povrchovou úpravu zasklení Anti-Tau, která redukuje tvorbu kondenzátu na vnějším zasklení až o 95 % a tímto garantuje stálý nezamlžený výhled.

Rozměrová řada střešních oken Roto Designo

	05/xx	06/xx	06/xx	07/xx	09/xx	11/xx	13/xx	
	54	60	65	74	94	114	134	cm
xx/06		WDF R4 H						
xx/07	WDF R8 WDF R7 WDF R6 WDT R6 WDF R4 WDT R4			WDF R6 WDT R6	WDF R6** WDT R6	WDF R6** WDT R6	WDF R6** WDT R6	
xx/09	WDF R8 WDF R7 WDF R6 WDT R6 WDF R4 WDT R4 WDA R8 WDA R3	WDF R8 WDF R7 WDF R6 WDT R6	WDF R8 WDF R7 WDF R6 WDT R6 WDF R4 WDT R4 WDA R3	WDF R7* WDF R6 WDT R6 WDA R3. H	WDF R7* WDF R6 WDT R6	WDF R8* WDF R6 WDT R6		
xx/11	WDF R8 WDF R7* WDF R6 WDT R6 WDF R4 WDT R4	WDF R8 WDF R7 WDF R6 WDT R6 WDF R4 WDT R4 WDA R8 WDA R3	WDF R8 WDF R7 WDF R6 WDT R6 WDF R4 WDT R4	WDF R8 WDF R7 WDF R6 WDT R6 WDF R4 WDT R4	WDF R8 WDF R7 WDF R6 WDT R6 WDF R4 WDT R4	WDF R8 WDF R7 WDF R6 WDT R6 WRA R5 WDF R4 WDT R4		
xx/14		WDF R8 WDF R7 WDF R6 WDT R6 WRA R5 WDF R4 WDT R4	WDF R8 WDC i8 WSA R8 WDF R7 WDF R6 WDT R6 WRA R5 WDF R4 WDT R4	WDF R8 WDC i8 WDF R7 WDF R6 WDT R6 WRA R5 WDF R4 WDT R4	WDF R8 WDC i8 WSA R8 WDF R7 WDF R6 WDT R6 WRA R5 WDF R4 WDT R4	WDF R8 WDC i8 WSA R8 WDF R7 WDF R6 WDT R6 WRA R5 WDF R4 WDT R4	WDF R7* WDF R8 WDC i8 WDF R6 WDT R6	
xx/16		WDF R7*	WDF R8 WDC i8 WDF R7 WDF R6 WDT R6	WDF R8 WDC i8 WDF R6* WDT R6	WDF R8 WDC i8 WSA R8	WDC i8		
xx/18		WDF R8. K*	WDF R8. K* WDC i8	WDF R8. K* WDC i8	WDC i8			

* není zasklení 9, 9G, 9P, 6E

** zasklení 9G, 9P, 6E na požádání



Rozměrová řada střešních oken RotoQ

	055/xxx	060/xxx	066/xxx	078/xxx	094/xxx	114/xxx	134/xxx
	55	60	66	78	94	114	134 cm
xxx/060		Q-4*** QT4H***					
xxx/078	Q-4 QT4			Q-4 QT4	Q-4 QT4	Q-4 QT4	Q-4* QT4*
xxx/098	Q-4 QT4		Q-4 QT4	Q-4 QT4	Q-4 QT4	Q-4 QT4	Q-4* QT4*
xxx/118	Q-4 QT4		Q-4 QT4	Q-4 QT4	Q-4 QT4	Q-4 QT4	Q-4* QT4*
xxx/140			Q-4 QT4	Q-4 QT4	Q-4 QT4	Q-4 QT4	Q-4* QT4*
xxx/160				Q-4 QT4	Q-4 QT4	Q-4* QT4	Q-4** QT4**
xxx/180				Q-4* QT4*	Q-4* QT4*	Q-4* QT4*	

Kyvné



Q-4

Kyvné na elektrický pohon



QT4

* není zasklení 3A
** pouze v zasklení 2C
*** pouze v zasklení 2C a 3C

Maßstab

Kyvné okno Designo R4 K – plast
Designo R4 H – dřevo



Popis:

- + kyvný způsob otevírání – pant ve středu rámu
- + vhodné okno pro umístění vysoko nad podlahou
- + klika na spodní hraně křídla pro pohodlné ovládání
- + nastavitelný pant pro dodatečné seřízení křídla vůči rámu
- + bezpečnostní mycí poloha
- + spárové přivětrávání

Plast

Označení rozměru	5/7	5/9	6/11	6/14	7/9	7/11	7/14	9/11	9/14	11/11	11/14
Rozměr (cm)	54/78	54/98	65/118	65/140	74/98	74/118	74/140	94/118	94/140	114/118	114/140

Okna zasklená dvojsklem

dvojsklo Standard

WDF R45 K W WD AL	bez DPH	8 480	8 830	9 640	10 240	9 630	10 060	10 680	10 770	11 270	11 220	11 730
	s DPH	10 260,80	10 684,30	11 664,40	12 390,40	11 652,30	12 172,60	12 922,80	13 031,70	13 636,70	13 576,20	14 193,30

dvojsklo Comfort

WDF R48 K W WD AL	bez DPH	9 170	9 560	10 280	11 040	10 090	10 530	11 110	11 170	11 700	11 660	12 230
	s DPH	11 095,70	11 567,60	12 438,80	13 358,40	12 208,90	12 741,30	13 443,10	13 515,70	14 157,00	14 108,60	14 798,30

dvojsklo Premium

WDF R48G K W WD AL	bez DPH	9 870	10 260	10 980	11 740	10 790	11 230	11 810	11 870	12 400	12 360	12 930
	s DPH	11 942,70	12 414,60	13 285,80	14 205,40	13 055,90	13 588,30	14 290,10	14 362,70	15 004,00	14 955,60	15 645,30



Možnost kombinace s:

- + vnitřními stínicími doplňky
- + venkovními stínicími doplňky
- + vnitřním ostěním



Technické hodnoty zasklení

Zasklení	U_w okna (W/m ² K)	U_g skla (W/m ² K)	U_{ws} (W/m ² K)	R_w (dB)
dvojsklo Standard (5)	1,3	1,0	1,09	32
dvojsklo Comfort (8)	1,3	1,0	1,09	32
dvojsklo Premium (8G)	1,3	1,0	1,09	37 dřevo 38 plast



U_w = součinitel prostupu tepla celého okna
 U_g = součinitel prostupu tepla zasklení
 U_{ws} = součinitel prostupu tepla celého okna s předokenní roletou ZRO
 R_w = hlukový útlum

Příplatky

		Příplatek
Plastový profil v dekoru	K – borovice	700 Kč
	G – zlatý dub	
Dřevěný profil	W – bílý lak	2 500 Kč
Oplechování okna	CU – měď	2 900 Kč
	TV – předzvětraný titanizinek	
	RL – barva RAL	
Bez zateplovacího bloku	WD	-1 000 Kč
Uzamykatelná klika	předmontovaná z výroby	280 Kč

Plastový profil v dekoru:



Zlatý dub G Borovice K

Dřevo

Označení rozměru	5/7	5/9	6/11	6/14	7/9	7/11	7/14	9/11	9/14	11/11	11/14
Rozměr (cm)	54/78	54/98	65/118	65/140	74/98	74/118	74/140	94/118	94/140	114/118	114/140

Okna zasklená dvojsklem

dvojsklo Standard

	WDF R45 H N WD AL	bez DPH	7 020	7 520	8 200	8 700	8 200	8 550	9 100	9 670	10 170	10 170	11 280
		s DPH	8 494,20	9 099,20	9 922,00	10 527,00	9 922,00	10 345,50	11 011,00	11 700,70	12 305,70	12 305,70	13 648,80

dvojsklo Comfort

	WDF R48 H N WD AL	bez DPH	8 070	8 610	9 320	9 930	9 130	9 640	10 230	11 120	11 810	11 720	12 850
		s DPH	9 764,70	10 418,10	11 277,20	12 015,30	11 047,30	11 664,40	12 378,30	13 455,20	14 290,10	14 181,20	15 548,50

dvojsklo Premium

	WDF R48G H N WD AL	bez DPH	8 770	9 310	10 020	10 630	9 830	10 340	10 930	11 820	12 510	12 420	13 550
		s DPH	10 611,70	11 265,10	12 124,20	12 862,30	11 894,30	12 511,40	13 225,30	14 302,20	15 137,10	15 028,20	16 395,50



Varianta v elektrickém provedení na str. 16



Kompletní rozměrovou řadu najdete na str. 12, ceny na doptání.
 Střešní okna řady R4 a R7 lze kombinovat pouze mezi sebou.

Handwerk

Kyvné okno na elektrický pohon

Designo R4 K – plast

Designo R4 H – dřevo



Popis:

- + řídicí jednotka a motorový pohon integrovaný přímo do střešního okna
- + ovládání stěnovým přepínačem (provedení E) nebo dálkovým ovladačem (provedení EF, SF)
- + dešťový senzor pro bezpečné automatické zavření
- + možnost připojení k řídicí jednotce venkovní elektrické rolety i vnitřního stínícího doplňku
- + nastavitelný pant pro dodatečné seřízení křídla vůči rámu

Plast

Označení rozměru	5/7	5/9	6/11	6/14	7/9	7/11	7/14	9/11	9/14	11/11	11/14
Rozměr (cm)	54/78	54/98	65/118	65/140	74/98	74/118	74/140	94/118	94/140	114/118	114/140

Okna zasklená dvojsklem

dvojsklo Standard

WDT R45 K W WD AL E bez DPH	18 380	18 730	19 540	20 140	19 530	19 960	20 580	20 670	21 170	21 120	21 630
s DPH	22 239,80	22 663,30	23 643,40	24 369,40	23 631,30	24 151,60	24 901,80	25 010,70	25 615,70	25 555,20	26 172,30

dvojsklo Comfort

WDT R48 K W WD AL E bez DPH	19 070	19 460	20 180	20 940	19 990	20 430	21 010	21 070	21 600	21 560	22 130
s DPH	23 074,70	23 546,60	24 417,80	25 337,40	24 187,90	24 720,30	25 422,10	25 494,70	26 136,00	26 087,60	26 777,30

dvojsklo Premium

WDT R48G K W WD AL E bez DPH	19 770	20 160	20 880	21 640	20 690	21 130	21 710	21 770	22 300	22 260	22 830
s DPH	23 921,70	24 393,60	25 264,80	26 184,40	25 034,90	25 567,30	26 269,10	26 341,70	26 983,00	26 934,60	27 624,30



Možnost kombinace s:

- + vnitřními stínícími doplňky
- + venkovními stínícími doplňky
- + vnitřním ostěním



Technické hodnoty zasklení

Zasklení	U _w okna (W/m ² K)	U _g skla (W/m ² K)	U _{ws} (W/m ² K)	R _w (dB)
dvojsklo Standard (5)	1,3	1,0	1,09	32
dvojsklo Comfort (8)	1,3	1,0	1,09	32
dvojsklo Premium (8G)	1,3	1,0	1,09	37 dřevo 38 plast



U_w = součinitel prostupu tepla celého okna
 U_g = součinitel prostupu tepla zasklení
 U_{ws} = součinitel prostupu tepla celého okna s předokenní roletou ZRO
 R_w = hlukový útlum

Dálkové ovladače (nutné zakoupit zvlášť)

	Ruční dálkový rádiový vysílač:	Cena bez DPH
	ZEL STG HS 1 II jedenkanálový	1 650 Kč
	ZEL STG HS 5 II pětikanálový	2 360 Kč
	ZEL STG HS 10 II desetikanálový	3 010 Kč
	Stěnový přepínač	360 Kč
	Stěnový přepínač na dálkové ovládání jedenkanálový	1 540 Kč

Příplatky

		Příplatek
Plastový profil v dekoru	K – borovice	700 Kč
	G – zlatý dub	
Dřevěný profil	W – bílý lak	2 500 Kč
Oplechování okna	CU – měď	2 900 Kč
	TV – předzvětraný titanizinek	
	RL – barva RAL	
Bez zateplovacího bloku	WD	-1 000 Kč
Ovládání	EF – na dálkové ovládání	1 500 Kč
	SF – na dálkové ovládání se solárním pohonem	4 100 Kč

Plastový profil v dekoru:



Zlatý dub G Borovice K

Dřevo

Označení rozměru	5/7	5/9	6/11	6/14	7/9	7/11	7/14	9/11	9/14	11/11	11/14
Rozměr (cm)	54/78	54/98	65/118	65/140	74/98	74/118	74/140	94/118	94/140	114/118	114/140

Okna zasklená dvojsklem

dvojsklo Standard

	WDT R45 H N WD AL E bez DPH	16 920	17 420	18 100	18 600	18 100	18 450	19 000	19 570	20 070	20 070	21 180
	s DPH	20 473,20	21 078,20	21 901,00	22 506,00	21 901,00	22 324,50	22 990,00	23 679,70	24 284,70	24 284,70	25 627,80

dvojsklo Comfort

	WDT R48 H N WD AL E bez DPH	17 970	18 510	19 220	19 830	19 030	19 540	20 130	21 020	21 710	21 620	22 750
	s DPH	21 743,70	22 397,10	23 256,20	23 994,30	23 026,30	23 643,40	24 357,30	25 434,20	26 269,10	26 160,20	27 527,50

dvojsklo Premium

	WDT R48G H N WD AL E bez DPH	18 670	19 210	19 920	20 530	19 730	20 240	20 830	21 720	22 410	22 320	23 450
	s DPH	22 590,70	23 244,10	24 103,20	24 841,30	23 873,30	24 490,40	25 204,30	26 281,20	27 116,10	27 007,20	28 374,50



Kompletní rozměrovou řadu najdete na str. 12, ceny na doptání.
 Střešní okna řady R4 a R7 lze kombinovat pouze mezi sebou.

Handwerk

Výsuvně-kyvné okno

Designo R7 K – plast

Designo R7 H – dřevo



Popis:

- + výsuvně-kyvný způsob otevírání
- + pant v horní čtvrtině rámu
- + vhodné pro umístění níže nad podlahou – křídlo téměř nezasahuje do interiéru
- + klika na spodní hraně křídla pro pohodlné ovládání
- + nastavitelný pant pro dodatečné seřízení křídla vůči rámu
- + bezpečnostní mycí poloha
- + spárové přivětrávání

Plast

Označení rozměru	5/7	5/9	6/9	6/11	7/9	7/11	7/14	7/16	9/11	9/14	11/11	11/14
Rozměr (cm)	54/78	54/98	65/98	65/118	74/98	74/118	74/140	74/160	94/118	94/140	114/118	114/140

Okna zasklená trojsklem trojsklo Standard

WDF R79 K W WD AL	bez DPH	9 220	9 670	9 920	10 470	10 560	11 120	11 800	13 710	12 110	12 940	13 370	14 450
	s DPH	11 156,20	11 700,70	12 003,20	12 668,70	12 777,60	13 455,20	14 278,00	16 589,10	14 653,10	15 657,40	16 177,70	17 484,50



V nabídce také s dvojskly .5, .8, .8G
Ceny na vyžádání.



Možnost kombinace s:

- + vnitřními stínícími doplňky
- + venkovními stínícími doplňky
- + vnitřním ostěním



Technické hodnoty zasklení

Zasklení	U_w okna (W/m ² K)	U_g skla (W/m ² K)	U_{ws} (W/m ² K)	R_w (dB)
trojsklo Standard (9)	1,1	0,7	1,09	32



U_w = součinitel prostupu tepla celého okna
 U_g = součinitel prostupu tepla zasklení
 U_{ws} = součinitel prostupu tepla celého okna s předokenní roletou ZRO
 R_w = hlukový útlum

Příplatky

		Příplatek
Plastový profil v dekoru	K – borovice	700 Kč
	G – zlatý dub	
Dřevěný profil	W – bílý lak	2 500 Kč
Oplechování okna	CU – měď	2 900 Kč
	TV – předzvětraný titanizinek	
	RL – barva RAL	
Uzamykatelná klika	předmontovaná z výroby	280 Kč

Plastový profil v dekoru:



Zlatý dub G Borovice K

Dřevo

Označení rozměru	5/7	5/9	6/9	6/11	7/9	7/11	7/14	7/16	9/11	9/14	11/11	11/14
Rozměr (cm)	54/78	54/98	65/98	65/118	74/98	74/118	74/140	74/160	94/118	94/140	114/118	114/140

Okna zasklená trojsklem

trojsklo Standard

WDF R79 H N WD AL	bez DPH	7 550	8 120	8 320	8 780	8 870	9 300	9 910	11 490	10 560	11 060	11 250	12 210
		s DPH	9 135,50	9 825,20	10 067,20	10 623,80	10 732,70	11 253,00	11 991,10	13 902,90	12 777,60	13 382,60	13 612,50



V nabídce také s dvojskly .5, .8, .8G
Ceny na vyžádání.



Kompletní rozměrovou řadu najdete na str. 12, ceny na doptání.
Střešní okna řady R4 a R7 lze kombinovat pouze mezi sebou.

Handwerk

Kyvné okno RotoQ Plus K – plast
RotoQ Plus H – dřevo



Popis:

- + kyvný způsob otevírání – pant ve středu rámu
- + jednoduchá, bezpečná a rychlá montáž díky klik systému
- + madlo na horní hraně křídla pro pohodlné ovládání
- + nastavitelný pant pro dodatečné seřízení křídla vůči rámu
- + bezpečnostní mycí poloha
- + spárové přivětrávání

Plast

Rozměr okna

Vnější rozměr rámu

střešního okna v cm (Š/V)

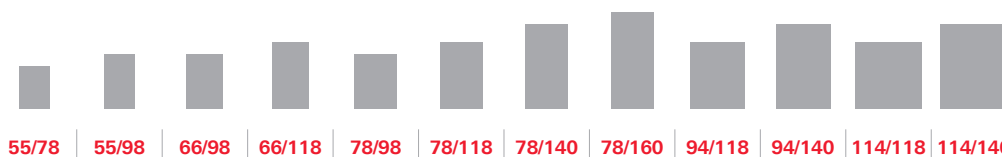

Okna zasklená dvojsklem

dvojsklo Standard

Q-4 K2SAL P5	bez DPH	9 900	10 550	11 320	12 210	11 960	12 850	13 750	15 940	14 490	16 070	16 120	17 610
	s DPH	11 979,00	12 765,50	13 697,20	14 774,10	14 471,60	15 548,50	16 637,50	19 287,40	17 532,90	19 444,70	19 505,20	21 308,10

dvojsklo Comfort

Q-4 K2CAL P5	bez DPH	10 700	11 410	12 220	13 210	12 940	13 900	14 880	17 240	15 650	17 390	17 400	19 050
	s DPH	12 947,00	13 806,10	14 786,20	15 984,10	15 657,40	16 819,00	18 004,80	20 860,40	18 936,50	21 041,90	21 054,00	23 050,50



Okna zasklená trojskly najdete na str. 24-25.

Technické hodnoty zasklení

Zasklení	U_w okna (W/m ² K)	U_g skla (W/m ² K)	U_{ws} (W/m ² K)	R_w (dB)
dvojsklo Standard (2S)	1,1	1,0	0,94	33
dvojsklo Comfort (2C)	1,1	1,0	0,94	37



U_w = součinitel prostupu tepla celého okna
 U_g = součinitel prostupu tepla zasklení
 U_{ws} = součinitel prostupu tepla celého okna s předokenní roletou ZRO
 R_w = hlukový útlum

Příplatky

		Příplatek
Dřevěný profil	W – bílý lak	2 500 Kč
Oplechování okna	CU – měď	2 900 Kč
	TV – předvětraný titanizinek	
	RL – barva RAL	

Dřevo

Rozměr okna

Vnější rozměr rámu

střešního okna v cm (Š/V)



Okna zasklená dvojsklem

dvojsklo Standard

	Q-4 H2SAL P5	bez DPH	7 490	7 960	8 850	9 240	9 020	9 740	10 400	12 060	12 030	12 820	12 050	13 300
		s DPH	9 062,90	9 631,60	10 708,50	11 180,40	10 914,20	11 785,40	12 584,00	14 592,60	14 556,30	15 512,20	14 580,50	16 093,00

dvojsklo Comfort

	Q-4 H2CAL P5	bez DPH	9 510	10 100	11 230	11 730	11 460	12 330	13 190	15 300	14 440	15 410	15 300	16 880
		s DPH	11 507,10	12 221,00	13 588,30	14 193,30	13 866,60	14 919,30	15 959,90	18 513,00	17 472,40	18 646,10	18 513,00	20 424,80



Kompletní rozměrovou řadu najdete na str. 13, ceny na doptání.



Možnost kombinace s:

- + vnitřními stínicími doplňky
- + venkovními stínicími doplňky
- + vnitřním ostěním

Handwerk

Kyvné okno na elektrický pohon RotoQ Plus K – plast
RotoQ Plus H – dřevo



Popis:

- + řídicí jednotka a motorový pohon integrovaný přímo do střešního okna
- + ovládání okna stěnovým přepínačem (provedení E) nebo dálkovým ovladačem (provedení F,S)
- + dešťový senzor pro bezpečné automatické zavření
- + jednoduchá, bezpečná a rychlá montáž díky klik systému
- + možnost elektrického a současně i manuálního ovládání – madlo na horní hraně křídla
- + možnost připojení k řídicí jednotce venkovní elektrické rolety i vnitřního stínícího doplňku
- + nastavitelný pant pro dodatečné seřízení křídla vůči rámu
- + bezpečnostní mycí poloha

Plast

Rozměr okna

Vnější rozměr rámu

střešního okna v cm (Š/V)

	55/78	55/98	66/98	66/118	78/98	78/118	78/140	78/160	94/118	94/140	114/118	114/140	

Okna zasklená dvojsklem

dvojsklo Standard

QT4 K2SAL P5 E	bez DPH	19 800	20 450	21 220	22 110	21 860	22 750	23 650	25 840	24 390	25 970	26 020	27 510
	s DPH	23 958,00	24 744,50	25 676,20	26 753,10	26 450,60	27 527,50	28 616,50	31 266,40	29 511,90	31 423,70	31 484,20	33 287,10

dvojsklo Comfort

QT4 K2CAL P5 E	bez DPH	20 600	21 310	22 120	23 110	22 840	23 800	24 780	27 140	25 550	27 290	27 300	28 950
	s DPH	24 926,00	25 785,10	26 765,20	27 963,10	27 636,40	28 798,00	29 983,80	32 839,40	30 915,50	33 020,90	33 033,00	35 029,50



Okna zasklená trojskly najdete na str. 26-27.



Technické hodnoty zasklení

Zasklení	U_w okna (W/m ² K)	U_g skla (W/m ² K)	U_{ws} (W/m ² K)	R_w (dB)
dvojsklo Standard (2S)	1,1	1,0	0,94	33
dvojsklo Comfort (2C)	1,1	1,0	0,94	37



U_w = součinitel prostupu tepla celého okna
 U_g = součinitel prostupu tepla zasklení
 U_{ws} = součinitel prostupu tepla celého okna s předokenní roletou ZRO
 R_w = hlukový útlum

Příplatky

		Příplatek
Dřevěný profil	W – bílý lak	2 500 Kč
Oplechování okna	CU – měď	2 900 Kč
	TV – předzvětraný titanizinek	
	RL – barva RAL	
Ovládání	F – na dálkové ovládání	1 500 Kč
	F – na dálkové ovládání se solárním pohonem	4 100 Kč

Dálkové ovladače (nutné zakoupit zvlášť)

	Ruční dálkový rádiový vysílač:	Cena bez DPH
	ZEL STG HS 1 II jedenkanálový	1 650 Kč
	ZEL STG HS 5 II pětikanálový	2 360 Kč
	ZEL STG HS 10 II desetikanálový	3 010 Kč
	Stěnový přepínač	360 Kč
	Stěnový přepínač na dálkové ovládání jedenkanálový	1 540 Kč

Dřevo

Rozměr okna

Vnější rozměr rámu

střešního okna v cm (Š/V)

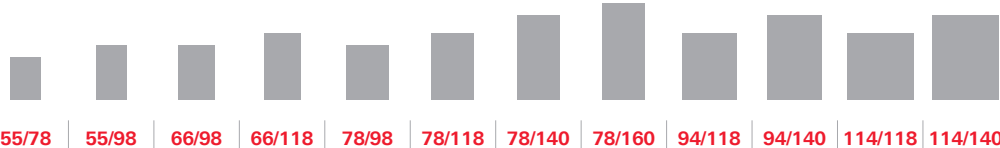

Okna zasklená dvojsklem

dvojsklo Standard

QT4 H2SAL P5 E	bez DPH	17 390	17 860	18 750	19 140	18 920	19 640	20 300	21 960	21 930	22 720	21 950	23 200
	s DPH	21 041,90	21 610,60	22 687,50	23 159,40	22 893,20	23 764,40	24 563,00	26 571,60	26 535,30	27 491,20	26 559,50	28 072,00

dvojsklo Standard

QT4 H2CAL P5 E	bez DPH	19 410	20 000	21 130	21 630	21 360	22 230	23 090	25 200	24 340	25 310	25 200	26 780
	s DPH	23 486,10	24 200,00	25 567,30	26 172,30	25 845,60	26 898,30	27 938,90	30 492,00	29 451,40	30 625,10	30 492,00	32 403,80



Komplettní rozměrovou řadu najdete na str. 13, ceny na doptání.
 Komplettní rozměry a velikosti ploch naleznete na str. 90-91.



Možnost kombinace s:

- + vnitřními stínícími doplňky
- + venkovními stínícími doplňky
- + vnitřním ostěním

Meisterstück

Kyvné okno RotoQ Plus K – plast
RotoQ Plus H – dřevo



Popis:

- + kyvný způsob otevírání – pant ve středu rámu
- + jednoduchá, bezpečná a rychlá montáž díky klik systému
- + madlo na horní hraně křídla pro pohodlné ovládání
- + nastavitelný pant pro dodatečné seřízení křídla vůči rámu
- + bezpečnostní mycí poloha
- + spárové přivětrávání

Plast

Rozměr okna

Vnější rozměr rámu

střešního okna v cm (Š/V)



Okna zasklená trojsklem

trojsklo Comfort

Q-4 K3CAL P5	bez DPH	12 860	13 690	15 190	15 860	15 520	16 700	17 870	20 700	19 540	20 870	20 700	22 860
	s DPH	15 560,60	16 564,90	18 379,90	19 190,60	18 779,20	20 207,00	21 622,70	25 047,00	23 643,40	25 252,70	25 047,00	27 660,60

trojsklo Premium

Q-4 K3PAL P5	bez DPH	15 630	16 640	18 470	19 280	18 890	20 300	21 720	25 170	23 750	25 360	25 170	27 810
	s DPH	18 912,30	20 134,40	22 348,70	23 328,80	22 856,90	24 563,00	26 281,20	30 455,70	28 737,50	30 685,60	30 455,70	33 650,10

trojsklo Acoustic

Q-4 K3AAL P5	bez DPH	16 830	17 840	19 670	20 480	20 090	21 500	22 920	26 370	24 950	26 560	26 370	29 010
	s DPH	20 364,30	21 586,40	23 800,70	24 780,80	24 308,90	26 015,00	27 733,20	31 907,70	30 189,50	32 137,60	31 907,70	35 102,10



Technické hodnoty zasklení

Zasklení	U _w okna (W/m ² K)	U _g skla (W/m ² K)	U _{ws} (W/m ² K)	R _w (dB)
trojsklo Comfort (3C)	0,90 dřevo 0,91 plast	0,7	0,79 dřevo 0,80 plast	38
trojsklo Premium (3P)	0,77	0,5	0,70	38
trojsklo Acoustic (3A)	0,78	0,5	0,70	42 dřevo 44 plast



U_w = součinitel prostupu tepla celého okna
 U_g = součinitel prostupu tepla zasklení
 U_{ws} = součinitel prostupu tepla celého okna s předokenní roletou ZRO
 R_w = hlukový útlum

Příplatky

		Příplatek
Dřevěný profil	W – bílý lak	2 500 Kč
Oplechování okna	CU – měď	2 900 Kč
	TV – předzvětraný titanizinek	
	RL – barva RAL	

Dřevo

Rozeř okna

Vnější rozeř rámu

střešního okna v cm (Š/V)



Okna zasklená trojsklem

trojsklo Comfort

	Q-4 H3CAL P5	bez DPH	11 480	12 210	13 570	14 160	13 870	14 910	15 940	18 480	17 440	18 620	18 480	20 400
		s DPH	13 890,80	14 774,10	16 419,70	17 133,60	16 782,70	18 041,10	19 287,40	22 360,80	21 102,40	22 530,20	22 360,80	24 684,00

trojsklo Premium

	Q-4 H3PAL P5	bez DPH	15 580	16 040	17 420	17 790	18 380	19 050	19 650	21 240	21 970	22 700	23 870	25 060
		s DPH	18 851,80	19 408,40	21 078,20	21 525,90	22 239,80	23 050,50	23 776,50	25 700,40	26 583,70	27 467,00	28 882,70	30 322,60

trojsklo Acoustic

	Q-4 H3AAL P5	bez DPH	16 780	17 240	18 620	18 990	19 580	20 250	20 850	22 440	23 170	23 900	25 070	26 260
		s DPH	20 303,80	20 860,40	22 530,20	22 977,90	23 691,80	24 502,50	25 228,50	27 152,40	28 035,70	28 919,00	30 334,70	31 774,60



Kompletní rozeřovou řadu najdete na str. 13, ceny na doptání.



Možnost kombinace s:

- + vnitřními stínicími doplňky
- + venkovními stínicími doplňky
- + vnitřním ostěním

Meisterstück

Kyvné okno na elektrický pohon RotoQ Plus K – plast
RotoQ Plus H – dřevo



Popis:

- + řídicí jednotka a motorový pohon integrovaný přímo do střešního okna
- + ovládání okna stěnovým přepínačem (provedení E) nebo dálkovým ovladačem (provedení F, S)
- + dešťový senzor pro bezpečné automatické zavření
- + jednoduchá, bezpečná a rychlá montáž díky klik systému
- + možnost elektrického a současně i manuálního ovládání – madlo na horní hraně křídla
- + možnost připojení k řídicí jednotce venkovní elektrické rolety i vnitřního stínícího doplňku
- + nastavitelný pant pro dodatečné seřízení křídla vůči rámu
- + bezpečnostní mycí poloha

Plast

Rozměr okna

Vnější rozměr rámu

střešního okna v cm (Š/V)

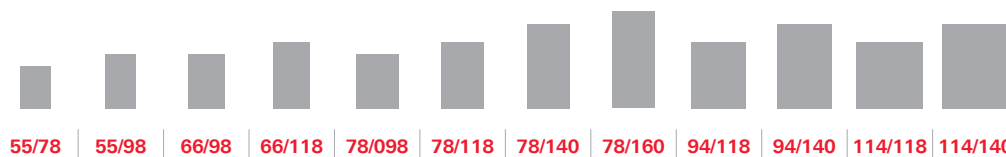

Okna zasklená trojsklem

trojsklo Comfort

QT4 K3CAL P5 E	bez DPH	22 760	23 590	25 090	25 760	25 420	26 600	27 770	30 600	29 440	30 770	30 600	32 760
	s DPH	27 539,60	28 543,90	30 358,90	31 169,60	30 758,20	32 186,00	33 601,70	37 026,00	35 622,40	37 231,70	37 026,00	39 639,60

trojsklo Premium

QT4 K3PAL P5 E	bez DPH	25 530	26 540	28 370	29 180	28 790	30 200	31 620	35 070	33 650	35 260	35 070	37 710
	s DPH	30 891,30	32 113,40	34 327,70	35 307,80	34 835,90	36 542,00	38 260,20	42 434,70	40 716,50	42 664,60	42 434,70	45 629,10

trojsklo Acoustic

QT4 K3AAL P5 E	bez DPH	26 730	27 740	29 570	30 380	29 990	31 400	32 820	36 270	34 850	36 460	36 270	38 910
	s DPH	32 343,30	33 565,40	35 779,70	36 759,80	36 287,90	37 994,00	39 712,20	43 886,70	42 168,50	44 116,60	43 886,70	47 081,10



Technické hodnoty zasklení

Zasklení	U_w okna (W/m ² K)	U_g skla (W/m ² K)	U_{ws} (W/m ² K)	R_w (dB)
trojsklo Comfort (3C)	0,90 dřevo 0,91 plast	0,7	0,79 dřevo 0,80 plast	38
trojsklo Premium (3P)	0,77	0,5	0,70	38
trojsklo Acoustic (3A)	0,78	0,5	0,70	42 dřevo 44 plast



U_w = součinitel prostupu tepla celého okna
 U_g = součinitel prostupu tepla zasklení
 U_{ws} = součinitel prostupu tepla celého okna s předokenní roletou ZRO
 R_w = hlukový útlum

Příplatky

		Příplatek
Dřevěný profil	W – bílý lak	2 500 Kč
Oplechování okna	CU – měď	2 900 Kč
	TV – předzvětraný titanizinek	
	RL – barva RAL	
Ovládání	EF – na dálkové ovládání	1 500 Kč
	SF – na dálkové ovládání se solárním pohonem	4 100 Kč

Dálkové ovladače (nutné zakoupit zvlášť)

	Ruční dálkový rádiový vysílač:	Cena bez DPH
	ZEL STG HS 1 II jedenkanálový	1 650 Kč
	ZEL STG HS 5 II pětikanálový	2 360 Kč
	ZEL STG HS 10 II desetikanálový	3 010 Kč
	Stěnový přepínač	360 Kč
	Stěnový přepínač na dálkové ovládání	1 540 Kč

Dřevo

Rozměr okna

Vnější rozměr rámu

střešního okna v cm (Š/V)

	55/78	55/98	66/98	66/118	78/98	78/118	78/140	78/160	94/118	94/140	114/118	114/140
--	--------------	--------------	--------------	---------------	--------------	---------------	---------------	---------------	---------------	---------------	----------------	----------------

Okna zasklená trojsklem

trojsklo Comfort

	QT4 H3CAL P5 E	bez DPH	21 380	22 110	23 470	24 060	23 770	24 810	25 840	28 380	27 340	28 520	28 380	30 300
		s DPH	25 869,80	26 753,10	28 398,70	29 112,60	28 761,70	30 020,10	31 266,40	34 339,80	33 081,40	34 509,20	34 339,80	36 663,00

trojsklo Premium

	QT4 H3PAL P5 E	bez DPH	25 480	25 940	27 320	27 690	28 280	28 950	29 550	31 140	31 870	32 600	33 770	34 960
		s DPH	30 830,80	31 387,40	33 057,20	33 504,90	34 218,80	35 029,50	35 755,50	37 679,40	38 562,70	39 446,00	40 861,70	42 301,60

trojsklo Acoustic

	QT4 H3AAL P5 E	bez DPH	26 680	27 140	28 520	28 890	29 480	30 150	30 750	32 340	33 070	33 800	34 970	36 160
		s DPH	32 282,80	32 839,40	34 509,20	34 956,90	35 670,80	36 481,50	37 207,50	39 131,40	40 014,70	40 898,00	42 313,70	43 753,60



Kompletní rozměrovou řadu najdete na str. 13, ceny na doptání.



Možnost kombinace s:

- + vnitřními stínicími doplňky
- + venkovními stínicími doplňky
- + vnitřním ostěním

Meisterstück

Kyvné okno Designo R6 K – plast
Designo R6 H – dřevo



Popis:

- + kyvný způsob otevírání – pant ve středu rámu
- + klika na spodní hraně křídla pro pohodlné ovládání
- + rám zapuštěný do roviny střešní krytiny
- + celoobvodové kování
- + nastavitelný pant pro dodatečné seřízení křídla vůči rámu
- + bezpečnostní mycí poloha
- + dvupolohové spárové přivětrávání
- + elegantní design

Plast

Označení rozměru	5/7	5/9	6/9	6/11	7/9	7/11	7/14	7/16	9/11	9/14	9/16	11/11	11/14
Rozměr (cm)	54/78	54/98	65/98	65/118	74/98	74/118	74/140	74/160	94/118	94/140	94/160	114/118	114/140

Okna zasklená dvojsklem

dvojsklo Comfort

WDF R68C K W WD AL	bez DPH	10 020	10 800	11 920	12 470	12 300	13 200	14 100	16 430	15 470	16 560	17 920	16 430	18 190
	s DPH	12 124,20	13 068,00	14 423,20	15 088,70	14 883,00	15 972,00	17 061,00	19 880,30	18 718,70	20 037,60	21 683,20	19 880,30	22 009,90

dvojsklo Premium

WDF R68G K W WD AL	bez DPH	10 720	11 500	12 620	13 170	13 000	13 900	14 800	17 130	16 170	17 260	18 620	17 130	18 890
	s DPH	12 971,20	13 915,00	15 270,20	15 935,70	15 730,00	16 819,00	17 908,00	20 727,30	19 565,70	20 884,60	22 530,20	20 727,30	22 856,90

Okna zasklená trojsklem

trojsklo Comfort

WDF R69G K W WD AL	bez DPH	13 440	14 120	15 460	16 140	15 820	17 130	18 180	20 250	19 880	21 230	-	21 060	23 270
	s DPH	16 262,40	17 085,20	18 706,60	19 529,40	19 142,20	20 727,30	21 997,80	24 502,50	24 054,80	25 688,30	-	25 482,60	28 156,70

trojsklo Premium

WDF R69P K W WD AL	bez DPH	15 750	16 800	18 640	19 460	19 050	20 000	21 900	25 590	23 940	25 590	-	25 390	28 040
	s DPH	19 057,50	20 328,00	22 554,40	23 546,60	23 050,50	24 200,00	26 499,00	30 963,90	28 967,40	30 963,90	-	30 721,90	33 928,40

trojsklo Acoustic

WDF R66E K W WD AL	bez DPH	16 950	18 000	19 840	20 660	20 250	21 200	23 100	-	25 140	26 790	-	26 590	29 240
	s DPH	20 509,50	21 780,00	24 006,40	24 998,60	24 502,50	25 652,00	27 951,00	-	30 419,40	32 415,90	-	32 173,90	35 380,40



Technické hodnoty zasklení

Zasklení	U_w okna (W/m ² K)	U_g skla (W/m ² K)	U_{ws} (W/m ² K)	R_w (dB)
dvojsklo Comfort (8C)	1,1	1,0	0,94	34
dvojsklo Premium (8G)	1,2	1,1	1,02	39 dřevo 38 plast
trojsklo Comfort (9G)	1,0 dřevo 0,99 plast	0,8	0,87 dřevo 0,86 plast	37
trojsklo Premium (9P)	0,82 dřevo 0,80 plast	0,5	0,71	37
trojsklo Acoustic (6E)	1,0	0,7	0,87	43



U_w = součinitel prostupu tepla celého okna
 U_g = součinitel prostupu tepla zasklení
 U_{ws} = součinitel prostupu tepla celého okna s předokenní roletou ZRO
 R_w = hlukový útlum

Příplatky

		Příplatek
Plastový profil v dekoru	K - borovice	1200 Kč
	G - zlatý dub	
	N - ořech	
	S - mahagon	
	M - tmavý dub	
Dřevěný profil	W - bílý lak	2 500 Kč
Oplechování okna	CU - měď	2 900 Kč
	TV - předzvětraný titanizek	
	RL - barva RAL	
Uzamykatelná klika	předmontovaná z výroby	280 Kč
Dětská pojistka	předmontovaná z výroby	780 Kč

Plastový profil v dekoru:



Zlatý dub G Ořech N Borovice K Mahagon S Tmavý dub M

Dřevo

Označení rozměru	5/7	5/9	6/9	6/11	7/9	7/11	7/14	7/16	9/11	9/14	9/16	11/11	11/14
Rozměr (cm)	54/78	54/98	65/98	65/118	74/98	74/118	74/140	74/160	94/118	94/140	94/160	114/118	114/140

Okna zasklená dvojsklem

dvojsklo Comfort

WDF R68C H N WD AL	bez DPH	9 360	9 990	10 530	11 520	11 350	12 140	13 000	14 910	14 050	15 040	16 290	14 910	16 520
	s DPH	11 325,60	12 087,90	12 741,30	13 939,20	13 733,50	14 689,40	15 730,00	18 041,10	17 000,50	18 198,40	19 710,90	18 041,10	19 989,20

dvojsklo Premium

WDF R68G H N WD AL	bez DPH	10 060	10 690	11 230	12 220	12 050	12 840	13 700	15 610	14 750	15 740	16 990	15 610	17 220
	s DPH	12 172,60	12 934,90	13 588,30	14 786,20	14 580,50	15 536,40	16 577,00	18 888,10	17 847,50	19 045,40	20 557,90	18 888,10	20 836,20

Okna zasklená trojsklem

trojsklo Comfort

WDF R69G H N WD AL	bez DPH	12 160	12 940	14 370	14 990	14 670	15 760	16 880	19 660	18 450	19 720	-	19 560	21 610
	s DPH	14 713,60	15 657,40	17 387,70	18 137,90	17 750,70	19 069,60	20 424,80	23 788,60	22 324,50	23 861,20	-	23 667,60	26 148,10

trojsklo Premium

WDF R69P H N WD AL	bez DPH	14 770	15 740	17 460	18 220	17 840	19 190	20 530	21 880	22 450	23 980	-	23 800	26 280
	s DPH	17 871,70	19 045,40	21 126,60	22 046,20	21 586,40	23 219,90	24 841,30	26 474,80	27 164,50	29 015,80	-	28 798,00	31 798,80

trojsklo Acoustic

WDF R66E H N WD AL	bez DPH	15 970	16 940	18 660	19 420	19 040	20 390	21 730	-	23 650	25 180	-	25 000	27 480
	s DPH	19 323,70	20 497,40	22 578,60	23 498,20	23 038,40	24 671,90	26 293,30	-	28 616,50	30 467,80	-	30 250,00	33 250,80



Možnost kombinace s:

- + vnitřními stínící doplňky
- + venkovními stínící doplňky
- + vnitřním ostěním



Kompletní rozměrovou řadu najdete na str. 12, ceny na doptání.
 Střešní okna řady R6, R8 a i8 lze kombinovat pouze mezi sebou.

Meisterstück

Kyvné okno na elektrický pohon

Designo R6 K – plast

Designo R6 H – dřevo



Popis:

- + řídicí jednotka a motorový pohon integrovaný přímo do střešního okna
- + ovládání okna stěnovým přepínačem (provedení E) nebo dálkovým ovladačem (provedení EF, SF)
- + dešťový senzor pro bezpečné automatické zavření
- + možnost připojení k řídicí jednotce venkovní elektrické rolety i vnitřního stínícího doplňku
- + nastavitelný pant pro dodatečné seřízení křídla vůči rámu
- + rám zapuštěný do roviny střešní krytiny
- + celoobvodové kování
- + bezpečnostní mycí poloha
- + elegantní design

Plast

Označení rozměru	5/7	5/9	6/9	6/11	7/9	7/11	7/14	7/16	9/11	9/14	9/16	11/11	11/14
Rozměr (cm)	54/78	54/98	65/98	65/118	74/98	74/118	74/140	74/160	94/118	94/140	94/160	114/118	114/140

Okna zasklená dvojsklem

dvojsklo Comfort

WDT R68C K W WD AL E	bez DPH	19 920	20 700	21 820	22 370	22 200	23 100	24 000	26 330	25 370	26 460	27 820	26 330	28 090
	s DPH	24 103,20	25 047,00	26 402,20	27 067,70	26 862,00	27 951,00	29 040,00	31 859,30	30 697,70	32 016,60	33 662,20	31 859,30	33 988,90

dvojsklo Premium

WDT R68G K W WD AL E	bez DPH	20 620	21 400	22 520	23 070	22 900	23 800	24 700	27 030	26 070	27 160	28 520	27 030	28 790
	s DPH	24 950,20	25 894,00	27 249,20	27 914,70	27 709,00	28 798,00	29 887,00	32 706,30	31 544,70	32 863,60	34 509,20	32 706,30	34 835,90

Okna zasklená trojsklem

trojsklo Comfort

WDT R69G K W WD AL E	bez DPH	23 340	24 020	25 360	26 040	25 720	27 030	28 080	30 150	29 780	31 130	-	30 960	33 170
	s DPH	28 241,40	29 064,20	30 685,60	31 508,40	31 121,20	32 706,30	33 976,80	36 481,50	36 033,80	37 667,30	-	37 461,60	40 135,70

trojsklo Premium

WDT R69P K W WD AL E	bez DPH	25 650	26 700	28 540	29 360	28 950	29 900	31 800	35 490	33 840	35 490	-	35 290	37 940
	s DPH	31 036,50	32 307,00	34 533,40	35 525,60	35 029,50	36 179,00	38 478,00	42 942,90	40 946,40	42 942,90	-	42 700,90	45 907,40



Technické hodnoty zasklení

Zasklení	U _w okna (W/m ² K)	U _g skla (W/m ² K)	U _{ws} (W/m ² K)	R _w (dB)
dvojsklo Comfort (8C)	1,1	1,0	0,94	34
dvojsklo Premium (8G)	1,2	1,1	1,02	39 dřevo 38 plast
trojsklo Comfort (9G)	1,0 dřevo 0,99 plast	0,8	0,87 dřevo 0,87 plast	37
trojsklo Premium (9P)	0,82 dřevo 0,80 plast	0,5	0,71	37



U_w = součinitel prostupu tepla celého okna
 U_g = součinitel prostupu tepla zasklení
 U_{ws} = součinitel prostupu tepla celého okna s předokenní roletou ZRO
 R_w = hlukový útlum

Příplatky

		Příplatek
Plastový profil v dekoru	K - borovice	1 200 Kč
	G - zlatý dub	
	N - ořech	
	S - mahagon	
	M - tmavý dub	
Dřevěný profil	W – bílý lak	2 500 Kč
Oplechování okna	CU – měď	2 900 Kč
	TV – předzvětraný titanizek	
	RL – barva RAL	
Ovládání	EF – na dálkové ovládání	1 500 Kč
	SF – na dálkové ovládání se solárním pohonem	4 100 Kč

Dálkové ovladače (nutné zakoupit zvlášť)

	Ruční dálkový rádiový vysílač:	Cena bez DPH
	ZEL STG HS 1 II jednokanálový	1 650 Kč
	ZEL STG HS 5 II pětikanálový	2 360 Kč
	ZEL STG HS 10 II desetikanálový	3 010 Kč

		Cena bez DPH
	Stěnový přepínač	360 Kč
	Stěnový přepínač na dálkové ovládání	1 540 Kč

Dřevo

Označení rozměru	5/7	5/9	6/9	6/11	7/9	7/11	7/14	7/16	9/11	9/14	9/16	11/11	11/14
Rozměr (cm)	54/78	54/98	65/98	65/118	74/98	74/118	74/140	74/160	94/118	94/140	94/160	114/118	114/140

Okna zasklená dvojsklem

dvojsklo Comfort

	WDT R68C H N WD AL E bez DPH	19 260	19 890	20 430	21 420	21 250	22 040	22 900	24 810	23 950	24 940	26 190	24 810	26 420
	s DPH	23 304,60	24 066,90	24 720,30	25 918,20	25 712,50	26 668,40	27 709,00	30 020,10	28 979,50	30 177,40	31 689,90	30 020,10	31 968,20

dvojsklo Premium

	WDT R68G H N WD AL E bez DPH	19 960	20 590	21 130	22 120	21 950	22 740	23 600	25 510	24 650	25 640	26 890	25 510	27 120
	s DPH	24 151,60	24 913,90	25 567,30	26 765,20	26 559,50	27 515,40	28 556,00	30 867,10	29 826,50	31 024,40	32 536,90	30 867,10	32 815,20

Okna zasklená trojsklem

trojsklo Comfort

	WDT R69G H N WD AL E bez DPH	22 060	22 840	24 270	24 890	24 570	25 660	26 780	28 080	28 350	29 620	28 970	29 460	31 510
	s DPH	26 692,60	27 636,40	29 366,70	30 116,90	29 729,70	31 048,60	32 403,80	33 976,80	34 303,50	35 840,20	35 053,70	35 646,60	38 127,10

trojsklo Premium

	WDT R69P H N WD AL E bez DPH	24 670	25 640	27 360	28 120	27 740	29 090	30 430	31 780	32 350	33 880	36 190	33 700	36 180
	s DPH	29 850,70	31 024,40	33 105,60	34 025,20	33 565,40	35 198,90	36 820,30	38 453,80	39 143,50	40 994,80	43 789,90	40 777,00	43 777,80



Možnost kombinace s:

- + vnitřními stínicími doplňky
- + venkovními stínicími doplňky
- + vnitřním ostěním



Kompletní rozměrovou řadu najdete na str. 12, ceny na doptání. Střešní okna řady R6, R8 a i8 lze kombinovat pouze mezi sebou.

Meisterstück

Výklopné/kyvné okno

Designo R8 K – plast

Designo R8 H – dřevo

**Popis:**

- + výklopně/kyvný způsob otevírání
- + křídlo otevíráno v horní hraně rámu
- + vhodné pro umístění níže nad podlahou – křídlo nezasahuje do interiéru
- + klika na spodní hraně křídla pro pohodlné ovládání
- + nastavitelný pant pro dodatečné seřízení křídla vůči rámu
- + nastavitelný zdvih ramen pomocí pružin a brzd
- + rám zapuštěný do roviny střešní krytiny
- + celobvodové kování
- + bezpečnostní mycí poloha
- + dvupolohové spárové přivětrávání
- + elegantní design

Plast

Označení rozměru	5/7	5/9	6/9	6/11	7/9	7/11	7/14	7/16	9/11	9/14	9/16	11/11	11/14
Rozměr (cm)	54/78	54/98	65/98	65/118	74/98	74/118	74/140	74/160	94/118	94/140	94/160	114/118	114/140

Okna zasklená dvojsklem**dvojsklo Comfort**

WDF R88CK W WD AL	bez DPH	12 220	12 790	14 520	14 670	14 210	15 310	16 880	19 080	17 990	19 250	20 830	19 080	21 140
	s DPH	14 786,20	15 475,90	17 569,20	17 750,70	17 194,10	18 525,10	20 424,80	23 086,80	21 767,90	23 292,50	25 204,30	23 086,80	25 579,40

dvojsklo Premium

WDF R88GK W WD AL	bez DPH	12 920	13 490	15 220	15 370	14 910	16 010	17 580	19 780	18 690	19 950	21 530	19 780	21 840
	s DPH	15 633,20	16 322,90	18 416,20	18 597,70	18 041,10	19 372,10	21 271,80	23 933,80	22 614,90	24 139,50	26 051,30	23 933,80	26 426,40

Okna zasklená trojsklem**trojsklo Comfort**

WDF R89GK W WD AL	bez DPH	18 710	18 920	21 400	21 620	20 950	22 520	24 780	27 930	26 360	28 150	30 410	27 930	30 860
	s DPH	22 639,10	22 893,20	25 894,00	26 160,20	25 349,50	27 249,20	29 983,80	33 795,30	31 895,60	34 061,50	36 796,10	33 795,30	37 340,60

trojsklo Premium

WDF R89PK W WD AL	bez DPH	21 760	22 000	24 860	25 140	24 350	26 190	28 800	32 460	30 630	32 720	35 350	32 460	35 880
	s DPH	26 329,60	26 620,00	30 080,60	30 419,40	29 463,50	31 689,90	34 848,00	39 276,60	37 062,30	39 591,20	42 773,50	39 276,60	43 414,80

trojsklo Acoustic

WDF R86EK W WD AL	bez DPH	22 960	23 200	26 060	26 340	25 550	27 390	30 000	-	31 830	33 920	-	33 660	37 080
	s DPH	27 781,60	28 072,00	31 532,60	31 871,40	30 915,50	33 141,90	36 300,00	-	38 514,30	41 043,20	-	40 728,60	44 866,80



Technické hodnoty zasklení

Zasklení	U _w okna (W/m ² K)	U _g skla (W/m ² K)	U _{ws} (W/m ² K)	R _w (dB)
dvojsklo Comfort (8C)	1,1	1,0	0,94	34
dvojsklo Premium (8G)	1,2	1,1	1,02	39 dřevo 38 plast
trojsklo Comfort (9G)	1,0 dřevo 0,99 plast	0,8	0,86	37
trojsklo Premium (9P)	0,82 dřevo 0,80 plast	0,5	0,73	37
trojsklo Acoustic (6E)	1,0	0,7	0,87	43



U_w = součinitel prostupu tepla celého okna
 U_g = součinitel prostupu tepla zasklení
 U_{ws} = součinitel prostupu tepla celého okna s předokenní roletou ZRO
 R_w = hlukový útlum

Příplatky

		Příplatek
Plastový profil v dekoru	K - borovice	1 200 Kč
	G - zlatý dub	
	N - ořech	
	S - mahagon	
	M - tmavý dub	
Dřevěný profil	W - bílý lak	2 500 Kč
Oplechování okna	CU - měď	2 900 Kč
	TV - předzvětraný titanizek	
	RL - barva RAL	
Uzamykatelná klika	předmontovaná z výroby	280 Kč
Dětská pojistka	předmontovaná z výroby	780 Kč

Plastový profil v dekoru:



Zlatý dub G Ořech N Borovice K Mahagon S Tmavý dub M

Dřevo

Označení rozměru	5/7	5/9	6/9	6/11	7/9	7/11	7/14	7/16	9/11	9/14	9/16	11/11	11/14
Rozměr (cm)	54/78	54/98	65/98	65/118	74/98	74/118	74/140	74/160	94/118	94/140	94/160	114/118	114/140

Okna zasklená dvojsklem

dvojsklo Comfort

	WDF R88CH N WD AL	bez DPH	11 600	11 960	13 600	13 750	13 290	14 340	15 810	17 870	16 840	18 020	19 500	17 870	19 790
		s DPH	14 036,00	14 471,60	16 456,00	16 637,50	16 080,90	17 351,40	19 130,10	21 622,70	20 376,40	21 804,20	23 595,00	21 622,70	23 945,90

dvojsklo Premium

	WDF R88GH N WD AL	bez DPH	12 300	12 660	14 300	14 450	13 990	15 040	16 510	18 570	17 540	18 720	20 200	18 570	20 490
		s DPH	14 883,00	15 318,60	17 303,00	17 484,50	16 927,90	18 198,40	19 977,10	22 469,70	21 223,40	22 651,20	24 442,00	22 469,70	24 792,90

Okna zasklená trojsklem

trojsklo Comfort

	WDF R89GH N WD AL	bez DPH	17 220	17 480	19 750	19 970	19 340	20 790	22 880	25 790	24 330	25 990	29 160	25 790	28 480
		s DPH	20 836,20	21 150,80	23 897,50	24 163,70	23 401,40	25 155,90	27 684,80	31 205,90	29 439,30	31 447,90	35 283,60	31 205,90	34 460,80

trojsklo Premium

	WDF R89PH N WD AL	bez DPH	18 230	18 500	20 910	21 140	20 490	22 020	24 230	27 300	25 770	27 530	30 870	27 300	30 160
		s DPH	22 058,30	22 385,00	25 301,10	25 579,40	24 792,90	26 644,20	29 318,30	33 033,00	31 181,70	33 311,30	37 352,70	33 033,00	36 493,60

trojsklo Acoustic

	WDF R86EH N WD AL	bez DPH	19 430	19 700	22 110	22 340	21 690	23 220	25 430	-	26 970	28 730	-	28 500	31 360
		s DPH	23 510,30	23 837,00	26 753,10	27 031,40	26 244,90	28 096,20	30 770,30	-	32 633,70	34 763,30	-	34 485,00	37 945,60



Možnost kombinace s:

- + vnitřními stínícími doplňky
- + venkovními stínícími doplňky
- + vnitřním ostěním



Kompletní rozměrovou řadu najdete na str. 12, ceny na doptání.
 Střešní okna řady R6, R8 a i8 lze kombinovat pouze mezi sebou.

Meisterstück

Výklopné/kyvné okno na elektrický pohon

Designo i8 K – plast



Popis:

- + řídicí jednotka a motorový pohon integrovaný přímo do střešního okna
- + ovládání tlačítkem na rámu okna, dálkovým ovladačem (provedení EF) nebo smartphonem
- + dešťový senzor pro bezpečné automatické zavření
- + vhodné pro umístění níže nad podlahou – křídlo nezasahuje do interiéru
- + nastavitelný pant pro dodatečné seřízení křídla vůči rámu
- + rám zapuštěný do roviny střešní krytiny
- + přesné nastavení okna na požadovaný sklon střechy (od 20° do 65°) už z výroby
- + celobvodové kování
- + bezpečnostní mycí poloha

Plast

Označení rozměru	7/14	7/16	7/18	9/14	9/16	9/18	11/14	11/16	11/18	13/14	13/16
Rozměr (cm)	74/140	74/160	74/180	94/140	94/160	94/180	114/140	114/160	114/180	134/140	134/160

Okna zasklená dvojsklem

dvojsklo Comfort

WDC i8CK W WD AL	bez DPH	55 520	61 050	66 920	61 050	65 320	74 480	66 960	79 330	82 800	64 990	82 090
	s DPH	67 179,20	73 870,50	80 973,20	73 870,50	79 037,20	90 120,80	81 021,60	95 989,30	100 188,00	78 637,90	99 328,90

dvojsklo Premium

WDC i8GK W WD AL	bez DPH	56 220	61 750	67 620	61 750	66 020	75 180	67 660	80 030	83 500	65 690	82 790
	s DPH	68 026,20	74 717,50	81 820,20	74 717,50	79 884,20	90 967,80	81 868,60	96 836,30	101 035,00	79 484,90	100 175,90

Okna zasklená trojsklem

trojsklo Comfort

WDC i89GK W WD AL	bez DPH	59 870	65 780	71 520	65 780	70 400	83 780	72 140	85 350	98 330	74 950	98 330
	s DPH	72 442,70	79 593,80	86 539,20	79 593,80	85 184,00	101 373,80	87 289,40	103 273,50	118 979,30	90 689,50	118 979,30

trojsklo Premium

WDC i89PK W WD AL	bez DPH	64 520	70 710	78 400	71 250	77 260	89 110	77 780	90 680	98 330	80 590	98 330
	s DPH	78 069,20	85 559,10	94 864,00	86 212,50	93 484,60	107 823,10	94 113,80	109 722,80	118 979,30	97 513,90	118 979,30

trojsklo Acoustic

WDC i86EK W WD AL	bez DPH	65 720	-	-	72 450	-	-	-	-	-	-	-
	s DPH	79 521,20	-	-	87 664,50	-	-	-	-	-	-	-



Technické hodnoty zasklení

Zasklení	U _w okna (W/m ² K)	U _g skla (W/m ² K)	U _{ws} (W/m ² K)	R _w (dB)
dvojsklo Comfort (8C)	1,1	1,0	0,94	34
dvojsklo Premium (8G)	1,2	1,1	1,02	38
trojsklo Comfort (9G)	0,99	0,8	0,86	37
trojsklo Premium (9P)	0,8	0,5	0,71	37
trojsklo Acoustic (6E)	1,0	0,7	0,87	43

i U_w = součinitel prostupu tepla celého okna
 U_g = součinitel prostupu tepla zasklení
 U_{ws} = součinitel prostupu tepla celého okna s předokenní roletou ZRO
 R_w = hlukový útlum

Příplatky

		Příplatek
Plastový profil v dekoru	K - borovice	1 200 Kč
	G - zlatý dub	
	N - ořech	
	S - mahagon	
Oplechování okna	M - tmavý dub	2 900 Kč
	CU - měď	
	TV – předzvětraný titanizek	
	RL – barva RAL	

Plastový profil v dekoru:

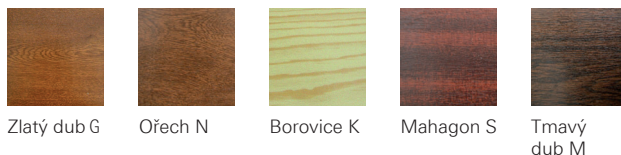

Dálkové ovladače (nutné zakoupit zvlášť)

	Ruční dálkový rádiový vysílač:	Cena bez DPH
	ZEL STG HS 1 II jednokanálový	1 650 Kč
	ZEL STG HS 5 II pětikanálový	2 360 Kč
	ZEL STG HS 10 II desetikanálový	3 010 Kč
	Stěnový přepínač	360 Kč
	Stěnový přepínač na dálkové ovládání	1 540 Kč

Ovládání



Integrované tlačítko na rámu okna

Tabulka rozměrů

	740	940	1140	1340
1400	7/14	9/14	11/14	13/14*
1600	7/16	9/16	11/16*	13/16*
1800	7/18	9/18	11/18*	

! * WDC i8 se zasklením 9G a 9P možné dodat pouze od sklonu střechy 40°

i Kompletní rozměrovou řadu najdete na str. 12, ceny na doptání. Střešní okna řady R6, R8 a i8 lze kombinovat pouze mezi sebou.

+ **Možnost kombinace s:**
 + vnitřními stínicími doplňky
 + venkovními stínicími doplňky
 + vnitřním ostěním

Tepelně-izolační výlez WDA R3 K – plast WDA R3 H – dřevo



Popis:

- + slouží pro výstup na střechu z obytných prostor
- + křídlo se otevírá do boku na 90°
- + kování doplněno o bezpečnostní píst proti samovolnému zavření

Technické hodnoty zasklení

Zasklení	U_w okna (W/m ² K)	U_g skla (W/m ² K)	U_{ws} (W/m ² K)	R_w (dB)
dvojsklo Standard (5)	1,3	1,0	1,09	32
dvojsklo Comfort (8)	1,3	1,0	1,09	32
dvojsklo Premium (8G)	1,3	1,0	1,09	37 dřevo 35 plast



U_w = součinitel prostupu tepla celého okna
 U_g = součinitel prostupu tepla zasklení
 R_w = hlukový útlum



Otevírání (panty) vpravo (R) nebo vlevo (L) při pohledu z místnosti označte v objednávce!

Příplatky

		Příplatek
Plastový profil v dekoru	K – borovice	700 Kč
	G – zlatý dub	
Dřevěný profil	W – bílý lak	2 500 Kč
Oplechování okna	CU – měď	2 900 Kč
	TV – předzvětraný titanizinek	
	RL – barva RAL	
Bez zateplovacího bloku	WD	-1 000 Kč
Vnější petlice pro uzamčení	WDA R3	520 Kč

Plastový profil v dekoru:

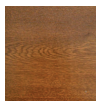

Zlatý dub G



Borovice K

Plast

Označení rozměru	5/9	6/11	7/9
Rozměr (cm)	54/98	65/118	74/98

Dřevo

Označení rozměru	5/9	6/11	7/9	9/9
Rozměr (cm)	54/98	65/118	74/98	94/98

Okna zasklená dvojsklem

dvojsklo Standard

WDA R35 K W WD AL	bez DPH	10 320	13 760	11 500
	s DPH	12 487,20	16 649,60	13 915,00

dvojsklo Comfort

WDA R38 K W WD AL	bez DPH	10 420	14 050	14 050
	s DPH	12 608,20	17 000,50	15 548,50

dvojsklo Premium

WDA R38G K W WD AL	bez DPH	11 120	14 750	14 750
	s DPH	13 455,20	17 847,50	16 395,50

Okna zasklená dvojsklem

dvojsklo Standard

WDA R35 H N WD AL	bez DPH	9 250	12 510	10 320	11 050
	s DPH	11 192,50	15 137,10	12 487,20	13 370,50

dvojsklo Comfort

WDA R38 H N WD AL	bez DPH	9 360	12 800	10 470	11 220
	s DPH	11 325,60	15 488,00	12 668,70	13 576,20

dvojsklo Premium

WDA R38G H N WD AL	bez DPH	10 060	13 500	11 170	11 920
	s DPH	12 172,60	16 335,00	13 515,70	14 423,20



Tepelně-izolační výlez WDA R8 K – plast



Popis:

- + slouží pro výstup na střechu z obytných prostor
- + křídlo se otevírá do boku na 90°
- + kování doplněno o bezpečnostní píst proti samovolnému zavření

Technické hodnoty zasklení

Zasklení	U_w okna (W/m ² K)	U_g skla (W/m ² K)	U_{ws} (W/m ² K)	R_w (dB)
dvojsklo Comfort (8C)	1,1	1,0	0,94	34
dvojsklo Premium (8G)	1,2	1,1	1,02	38
trojsklo Comfort (9G)	0,99	0,8	0,86	37
trojsklo Premium (9P)	0,8	0,5	0,71	37



U_w = součinitel prostupu tepla celého okna
 U_g = součinitel prostupu tepla zasklení
 R_w = hlukový útlum

Příplatky

		Příplatek
Plastový profil v dekoru	K - borovice	1 200 Kč
	G - zlatý dub	
	N - ořech	
	S - mahagon	
	M - tmavý dub	
Oplechování okna	CU - měď	2 900 Kč
	TV – předzvětraný titanizinek	
	RL – barva RAL	

Plastový profil v dekoru:



Zlatý dub G



Ořech N

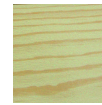

Borovice K



Mahagon S

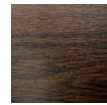

Tmavý dub M



Otevírání (panty) vpravo (R) nebo vlevo (L) při pohledu z místnosti označte v objednávce!

Plast

Označení rozměru

Rozměr (cm)

5/9

6/11

54/98

65/118

Okna zasklená dvojsklem

dvojsklo Comfort

WDA R88CK W WD AL	bez DPH	17 400	17 780
	s DPH	21 054,00	21 513,80

dvojsklo Premium

WDA R88GK W WD AL	bez DPH	18 100	18 480
	s DPH	21 901,00	22 360,80

Okna zasklená trojsklem

trojsklo Comfort

WDA R89GK W WD AL	bez DPH	21 490	21 930
	s DPH	26 002,90	26 535,30

trojsklo Premium

WDA R89PK W WD AL	bez DPH	22 320	22 690
	s DPH	27 007,20	27 454,90

Fasádní okno pro napojení střešního okna

WFA R1 K – plast
WFA R1 H – dřevo

Popis:

- + možnost kombinace se všemi modely střešních oken
- + zajímavý architektonický prvek do obytných prostor
- + speciální lemování pro odvod dešťové vody

Příplatky

		Příplatek
Oplechování plastového okna	Antracit Metallic (R703)	5 520 Kč
Kování	boční otevírání R/L a ventilace	900 Kč

Označení rozměru	7/6	7/9	7/11	7/13	9/6	9/9	9/11	9/13	11/6	11/9	11/11
Rozměr (cm), plast	72/61	72/96	72/116	72/138	92/61	92/96	92/116	92/138	112/61	112/96	112/116
Rozměr (cm), dřevo	72,6/58	72,6/93	72,6/113	72,6/135	92,6/58	92,6/93	92,6/113	92,6/135	112,6/58	112,6/93	112,6/113

Plast

Okna zasklená dvojsklem

WFA R18F K	bez DPH	13 300	14 700	15 030	15 870	14 390	15 910	17 190	18 050	16 460	17 210	18 150
	s DPH	16 093,00	17 787,00	18 186,30	19 202,70	17 411,90	19 251,10	20 799,90	21 840,50	19 916,60	20 824,10	21 961,50

Okna zasklená trojsklem

WFA R19F K	bez DPH	17 970	19 850	20 310	21 320	19 420	21 530	24 030	24 360	22 220	17 210	18 630
	s DPH	21 743,70	24 018,50	24 575,10	25 797,20	23 498,20	26 051,30	29 076,30	29 475,60	26 886,20	20 824,10	22 542,30

Standardně bez vnějšího oplechování, oboustranně bílý profil. Varianta s oplechováním za příplatek.

Dřevo

Okna zasklená dvojsklem

WFA R18F H AL	bez DPH	12 660	14 100	14 560	16 040	13 800	15 290	15 900	17 950	15 510	16 770	17 380
	s DPH	15 318,60	17 061,00	17 617,60	19 408,40	16 698,00	18 500,90	19 239,00	21 719,50	18 767,10	20 291,70	21 029,80

Okna zasklená trojsklem

WFA R19F H AL	bez DPH	17 090	19 030	19 660	21 670	18 620	20 630	21 450	24 210	20 930	22 650	23 470
	s DPH	20 678,90	23 026,30	23 788,60	26 220,70	22 530,20	24 962,30	25 954,50	29 294,10	25 325,30	27 406,50	28 398,70

Standardní vnější oplechování AL – Antracit Metallic (na požádání varianta bez oplechování s vnější povrchovou úpravou dřeva Antracit Metallic)



Ze sortimentu příslušenství možné kombinovat jen s vnitřní plisovanou roletou ZFA.



Minimální termín dodání 20 pracovních dní.



Střešní okno pro odvod kouře

WRA R5 K – plast WRA R5 H – dřevo



Popis:

- + pro odvod kouře na požárních únikových cestách
- + lze napojit na centrální řídicí jednotku se záložním bateriovým zdrojem, kouřovým senzorem a poplachovým spínačem
- + lze použít pro každodenní větrání
- + před objednáním kompletního systému je nutná technická konzultace
- + montáž a revize může provádět certifikovaná firma

Příplatky

		Příplatek
Oplechování okna	CU – měď	2 900 Kč
	TV – předvětraný titanizinek	
	RL – barva RAL	

Označení velikosti	6/14	9/14	11/11	11/14
Rozměry okna (mm)	65/140	94/140	114/118	114/140
Aerodynamická účinná plocha (m ²)	≥ 0,28	≥ 0,50	≥ 0,61	≥ 0,62
Geometrická plocha (m ²)	0,76	1,14	1,17	1,41
Otevření křídla (mm) pro větrání	≤ 468	≤ 500	≤ 500	≤ 500
Otevření křídla (mm) při požáru	468	865	865	865
Úhel otevření	21°	38°	46°	38°
Horní rám okna – hřeben střechy (mm)	650	800	800	800
Motor	24V DC/1A	24V DC/1A	24V DC/2A	24V DC/2A

Plast

Okna zasklená dvojsklem

dvojsklo Comfort

WRA R58 K W WD AL	bez DPH	30 130	32 550	32 430	33 570
	s DPH	36 457,30	39 385,50	39 240,30	40 619,70

dvojsklo Premium

WRA R58G K W WD AL	bez DPH	30 830	33 250	33 130	34 270
	s DPH	37 304,30	40 232,50	40 087,30	41 466,70

Dřevo

Okna zasklená dvojsklem

dvojsklo Comfort

WRA R58 H N WD AL	bez DPH	33 090	35 680	35 260	36 790
	s DPH	40 038,90	43 172,80	42 664,60	44 515,90

dvojsklo Premium

WRA R58G H N WD AL	bez DPH	33 790	36 380	35 960	37 490
	s DPH	40 885,90	44 019,80	43 511,60	45 362,90



Příslušenství pro okna pro odvod kouře na doptání.

Střešní světlík WDL R2 H – dřevo



Popis:

- + vhodné výhradně do nevytápěných podkrovních prostor
- + pro účinné prosvětlení a větrání
- + dle velikosti možnost horního nebo bočního otevírání
- + součástí světlíku je i lemování (typ krytiny nutné uvést v objednávce)

Označení rozměru	4/5	4/7	4/6	8/8
Rozměr (cm)	45/55	45/73	45/60	86/86
Otevírání	horní	horní	boční*	boční*

WDL R27 H AL	bez DPH	2 950	3 340	3 170	9 940
	s DPH	3 569,50	4 041,40	3 835,70	12 027,40
WDL R27 H RL**	bez DPH	3 830	4 370	4 170	12 420
	s DPH	4 634,30	5 287,70	5 045,70	15 028,20

i Lemování pouze ZIE nebo SDS

! * Směr otevírání při pohledu z místnosti označte v objednávce. Pro světlíky WDL nelze použít venkovní ani vnitřní stínící doplňky. Možnost použití u sklonu střechy od 15°. ** V provedení RL možné pouze barvy RAL 7024 a RAL 8023.

Bezpečnostní únikový výlez



Popis:

- + výklopně/kyvné střešní okno s dokonalou mechanikou pro maximální otevření okenního křídla
- + průchozí výška je 1,2 m při maximálním otevření
- + pneumatické otevření, které neztrácí funkčnost, ani v případě požáru

Příplatky

Oplechování okna	Příplatek
CU – měď	2 900 Kč
TV – předzvětraný titanizinek	
RL – barva RAL	

Plast

Označení rozměru	7/14	11/14	11/16
Rozměr (cm)	74/140	114/140	114/160

Okna zasklená dvojsklem dvojsklo Comfort

WSA R88C K W WD AL	bez DPH	22 790	28 200	29 750
	s DPH	27 575,90	34 122,00	35 997,50

dvojsklo Premium

WSA R88G K W WD AL	bez DPH	23 490	28 900	30 450
	s DPH	28 422,90	34 969,00	36 844,50

Okna zasklená trojsklem trojsklo Comfort

WSA R89G K W WD AL	bez DPH	28 120	34 770	36 320
	s DPH	34 025,20	42 071,70	43 947,20

trojsklo Premium

WSA R89P K W WD AL	bez DPH	35 520	43 660	45 850
	s DPH	42 979,20	52 828,60	55 478,50

Dřevo

Označení rozměru	7/14	11/14	11/16
Rozměr (cm)	74/140	114/140	114/160

Okna zasklená dvojsklem dvojsklo Comfort

WSA R88C H N WD AL	bez DPH	22 690	28 090	29 570
	s DPH	27 454,90	33 988,90	35 779,70

dvojsklo Premium

WSA R88G H N WD AL	bez DPH	23 390	28 790	30 270
	s DPH	28 301,90	34 835,90	36 626,70

Okna zasklená trojsklem trojsklo Comfort

WSA R89G H N WD AL	bez DPH	27 190	33 510	35 240
	s DPH	32 899,90	40 547,10	42 640,40

trojsklo Premium

WSA R89P H N WD AL	bez DPH	34 590	42 600	44 760
	s DPH	41 853,90	51 546,00	54 159,60

Renovační program Roto

Zvyšujeme komfort, snižujeme náklady.

Jsou vaše střešní okna zastaralá a potřebují výměnu? Roto má pro vás profesionální a moderní řešení. Výsledek? Rychle a jednoduše více pohodlí a méně nákladů. To je chytrá renovace se střešními okny RotoQ.

Jednoduchá montáž

- + rychle, snadno a bezpečně s inovativním klik systémem bez vnějších vrtů
- + každý správný krok montáže potvrzen zvukovým doprovodem „klik“
- + z výroby předmontovaný:
 - zateplovací blok
 - nápojení na parotěsnou folii
 - montážní úhelníky
- + nastavitelný pant pro dodatečné seřízení křídla i kdykoliv po montáži
- + jednoduchá výměna bez nutného zásahu do vnitřního ostění

Energetická úspora

- + vysoce kvalitní zasklení - možnost výběru z dvojskla nebo trojskla
- + vnější zateplovací blok po celé výšce rámu
- + zateplení mezi křídlem a rámem okna
- + vynikající tepelně-technické parametry
- + už základní trojsklo vhodné pro pasivní domy

Dlouhá životnost

- + precizní zpracování, vysoká odolnost
- + prvotřídní materiály:
 - plast – vícekomorový profil ze 100% PVC
 - dřevo – výběrové, ošetřeno bezbarvým lakem
- + záruka 15 let*

Vysoký komfort

- + nejlepší protihlukové parametry na trhu (R_w až 44 dB)
- + vnitřní bezpečnostní sklo VSG
- + komfortní obsluha díky ergonomickému madlu
- + snadná obsluha jednou rukou
- + zvýhodněná nabídka vnitřního i vnějšího příslušenství



Při výměně střešních oken doporučujeme odstranit předchozí chyby v nápojení na vrstvy střešního pláště, včetně správného tvaru ostění. Jedná se pak o technicky nevhodnější řešení výměny střešního okna.

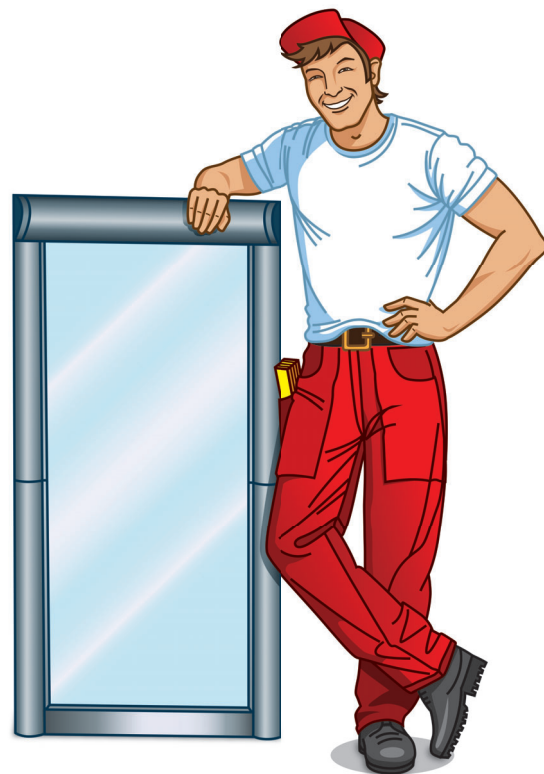

Technické hodnoty zasklení

Materiál	Plast		Dřevo	
	dvojsklo (2S)	trojsklo (3C)	dvojsklo (2S)	trojsklo (3C)
Součinitel prostupu tepla celého okna (W/m^2K)	$U_w = 1,1$	$U_w = 0,91$	$U_w = 1,1$	$U_w = 0,90$
Součinitel prostupu tepla zasklení (W/m^2K)	$U_g = 1,0$	$U_g = 0,7$	$U_g = 1,0$	$U_g = 0,7$
Zvuková izolace (dB)	$R_w = 33$	$R_w = 38$	$R_w = 33$	$R_w = 38$
Třída neprůzvučnosti	II	III	II	III











Bližší informace a ceny na vyžádání.
* Při rozbití skla kroupami, při prasknutí kteréhokoliv dílu kování, při prasknutí profilu rámu nebo křídla.

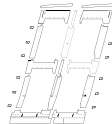
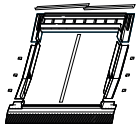
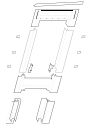
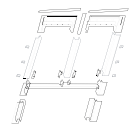



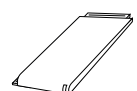

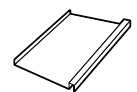
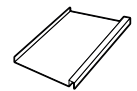



Lemování

Přehled lemování Designo

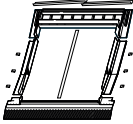
Lemování pro						
		samostatná střešní okna	střešní okna v sestavách	sestavy střešních oken bez středové krokve	střešní okna s fasádním napojením	střešní okna vedle sebe s fasádním napojením
	ZIE profilovaná krytina (taška, vlnité desky) do 4,5 cm výšky vlny	EDR Rx 1x1 ZIE	EDR Rx 2x2 ZIE	EDR Rx 2x1 ZIE ZW	EFA Rx 1x1 ZSD	EFA Rx 2x1 ZSD
	HZI vysoká profilovaná krytina (betonové a pálené tašky, trapézové plechy, plechové profilované tašky výška vlny nad 50 mm)	EDR Rx 1x1 HZI	EDR Rx 2x2 HZI	EDR Rx 2x1 HZI ZW	EFA Rx 1x1 ZSD	EFA Rx 2x1 ZSD
	SDS plochá krytina (eternit, bitumenové šindele, bobrovka, tegalit) – lemování s průběžnými bočními díly	EDR Rx 1x1 SDS	EDR Rx 2x2 SDS	EDR Rx 2x1 SDS ZW	EFA Rx 1x1 ZSD	EFA Rx 2x1 ZSD
	EZI plochá krytina nad 25 mm (bobrovka, šindel, figaro)	EDR Rx 1x1 EZI	EDR Rx 2x2 EZI	EDR Rx 2x1 EZI ZW	EFA Rx 1x1 ZSD	EFA Rx 2x1 ZSD
	SNO plochá krytina se skládanými boky (střešní bitumenové šindele, bobrovka, břidlice)	EDR Rx 1x1 SNO	EDR Rx 2x2 SNO	EDR Rx 2x1 SNO ZW	EFA Rx 1x1 SNO	EFA Rx 2x1 SNO
	MET falcovaná krytina (jen v materiálech CU a TV)	EDR Rx 1x1 MET	EDR Rx 2x2 MET	EDR Rx 2x1 MET ZW	EFA Rx 1x1 MET	EFA Rx 2x1 MET
	ZSD plechová krytina typu click (plechová krytina připomínající falcovanou krytinu)	EDR Rx 1x1 ZSD	EDR Rx 2x2 ZSD	EDR Rx 2x1 ZSD ZW	EFA Rx 1x1 ZSD	EFA Rx 1x1 ZSD
	MUN prejzová krytina	EDR Rx 1x1 MUN	EDR Rx 2x2 MUN	EDR Rx 2x1 MUN ZW	EFA Rx 1x1 MUN	EFA Rx 1x1 MUN

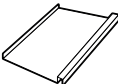

Přehled lemování RotoQ

Lemování pro			
		samostatná střešní okna	střešní okna v sestavách
	EDW profilovaná krytina (taška, vlnité desky) do 6 cm výšky vlny	EDW 1x1	EDW 2x1
	EDS plochá krytina (eternit, bitumenové šindele, bobrovka, tegalit) – lemování s průběžnými bočními díly	EDS 1x1	EDS 2x1
	EDB plochá krytina se skládanými boky (střešní bitumenové šindele, bobrovka, břídlice)	EDB 1x1	EDB 2x1
	EDM falcovaná krytina (jen v materiálech CU a TV)	EDM 1x1	EDM 2x1
	EDU prejzová krytina	EDU 1x1	EDU 2x1

Designo – lemování pro samostatná střešní okna a sestavy vedle sebe

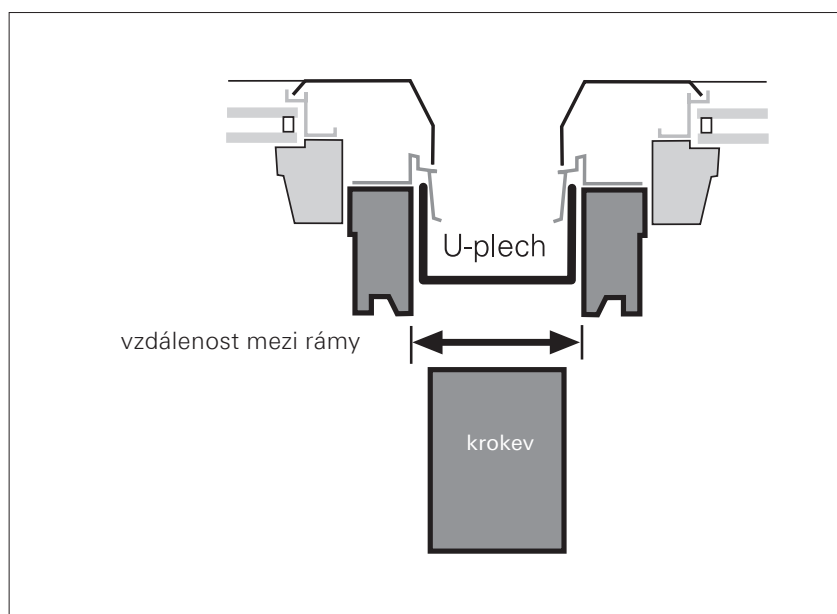

Vzdálenost ráků střešních oken vedle sebe u nezatepleného provedení.

Vzdálenost ráků bez příplatku

(= objednáací šířka U-plechu):
120 mm, 140 mm, uveďte v objednávce.

Příklad objednávky:

EDR Rx 2x1 ZIE AL **U=140**

= lemování pro dvojici oken vedle sebe, pro okna bez zatepovacího bloku, na standardní profilovanou taškovou krytinu, hliníkové provedení, vzdálenost ráků oken 140 mm

Označení velikosti	5/7	5/9	6/9	6/11	7/9
Rozměry okna (cm)	54/78	54/98	65/98	65/118	74/98

Lemování 1x1 ZIE

EDR Rx (WD) 1x1 ZIE AL	bez DPH	2 000	2 000	2 130	2 250	2 210
<input type="checkbox"/>	s DPH	2 420,00	2 420,00	2 577,30	2 722,50	2 674,10
EDR Rx (WD) 1x1 ZIE CU/TV/RL	bez DPH	6 100	6 100	6 230	6 350	6 310
<input type="checkbox"/>	s DPH	7 381,00	7 381,00	7 538,30	7 683,50	7 635,10

Lemování 2x1 ZIE

EDR Rx (WD) 2x1 ZIE AL	bez DPH	4 800	4 800	5 120	5 400	5 320
<input type="checkbox"/>	s DPH	5 808,00	5 808,00	6 195,20	6 534,00	6 437,20
EDR Rx (WD) 2x1 ZIE CU/TV/RL	bez DPH	13 000	13 000	13 320	13 600	13 520
<input type="checkbox"/>	s DPH	15 730,00	15 730,00	16 117,20	16 456,00	16 359,20

Lemování 3x1 ZIE

EDR Rx (WD) 3x1 ZIE AL	bez DPH	7 200	7 200	7 680	8 100	7 980
<input type="checkbox"/>	s DPH	8 712,00	8 712,00	9 292,80	9 801,00	9 655,80
EDR Rx (WD) 3x1 ZIE CU/TV/RL	bez DPH	19 500	19 500	19 980	20 400	20 280
<input type="checkbox"/>	s DPH	23 595,00	23 595,00	24 175,80	24 684,00	24 538,80



ZIE – profilovaná krytina (taška, vlnité desky), do 4,5 cm výšky vlny
SDS – plochá krytina (eternit, šindel, tegalit), ceny jsou stejné jako pro ZIE
 Ceny pro ostatní typy krytin na doptání.

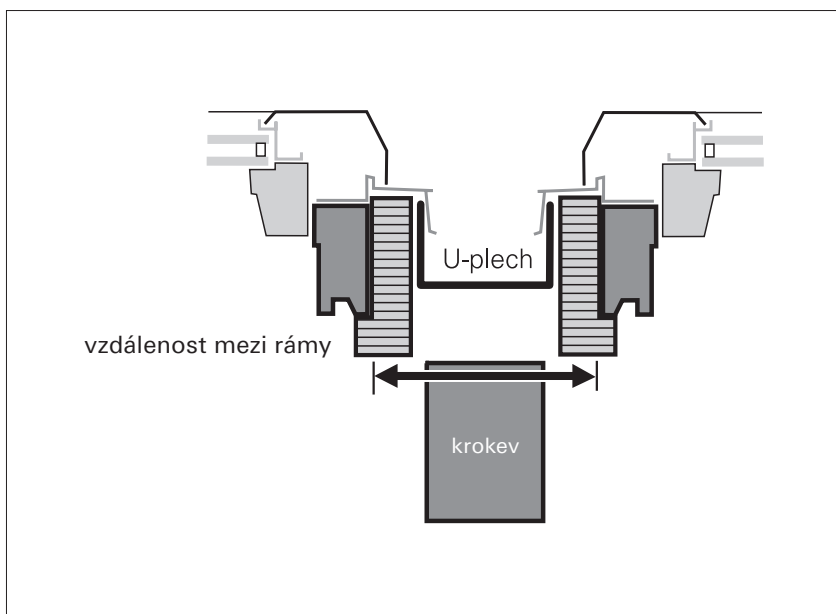

Vzdálenost ráků střešních oken vedle sebe u zatepleného provedení je celkem o 6 cm větší než vlastní šířka U-plechu.

Vzdálenost ráků bez příplatku

(= objednáací šířka U-plechu):

- 140/80 mm
- 160/100 mm
- 180/120 mm
- 200/140 mm

Příklad objednávky:

EDR Rx WD 2x1 ZIE AL **U=140/80**

= lemování pro dvojici oken vedle sebe, pro okna se zateplovacím blokem, na standardní profilovanou taškovou krytinu, hliníkové provedení, vzdálenost ráků oken 140 mm / U = 80 mm

	7/11	7/14	7/16	9/11	9/14	9/16	11/11	11/14	13/14
	74/118	74/140	74/160	94/118	94/140	94/160	114/118	114/140	134/140
	2 270	2 420	2 520	2 650	2 770	2 970	2 860	2 930	3 080
	2 746,70	2 928,20	3 049,20	3 206,50	3 351,70	3 593,70	3 460,60	3 545,30	3 726,80
	6 370	6 520	6 620	6 750	6 870	7 070	6 960	7 030	7 180
	7 707,70	7 889,20	8 010,20	8 167,50	8 312,70	8 554,70	8 421,60	8 506,30	8 687,80
	5 460	5 820	6 060	6 360	6 660	7 140	6 880	7 040	7 400
	6 606,60	7 042,20	7 332,60	7 695,60	8 058,60	8 639,40	8 324,80	8 518,40	8 954,00
	13 660	14 020	14 260	14 560	14 860	15 340	15 080	15 240	15 600
	16 528,60	16 964,20	17 254,60	17 617,60	17 980,60	18 561,40	18 246,80	18 440,40	18 876,00
	8 190	8 730	9 090	9 540	9 990	10 710	10 320	10 560	11 100
	9 909,90	10 563,30	10 998,90	11 543,40	12 087,90	12 959,10	12 487,20	12 777,60	13 431,00
	20 490	21 030	21 390	21 840	22 290	23 010	22 620	22 860	23 400
	24 792,90	25 446,30	25 881,90	26 426,40	26 970,90	27 842,10	27 370,20	27 660,60	28 314,00

Příplatek za nadstandardní šířku U-plechů UBL:

pro UBL AL	bez DPH	870
	s DPH	1 052,70
pro UBL CU/TV/RL	bez DPH	1 460
	s DPH	1 766,60

Designo – lemování pro střešní okna v sestavách nad sebou a pro střešní okna s fasádním napojením

Vzdálenost ráků střešních oken nad sebou v provedení se zateplovacím blokem i bez zateplovacího bloku.

Standardní šířky (MEB):
120 nebo 140 mm.

V případě použití střešních latí 60x40 mm doporučujeme MEB = 140 mm.

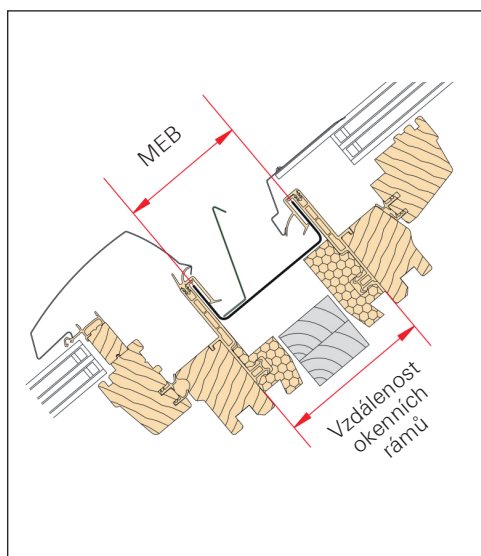

Řez okny R6/R8

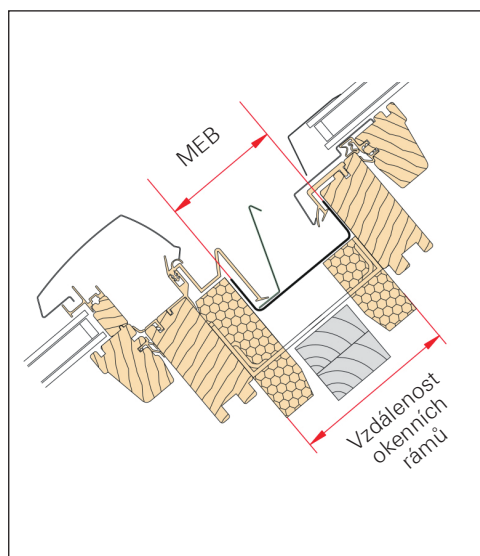

Řez okny R4/R7

Označení velikosti	5/7	5/9	6/9	6/11	7/9
Rozměry okna (cm)	54/78	54/98	65/98	65/118	74/98

Lemování EDR 1x2 ZIE

EDR Rx (WD) 1x2 ZIE AL	bez DPH	4 800	4 800	5 120	5 400	5 320
	s DPH	5 808,00	5 808,00	6 195,20	6 534,00	6 437,20
EDR Rx (WD) 1x2 ZIE CU/TV/RL	bez DPH	13 000	13 000	13 320	13 600	13 520
	s DPH	15 730,00	15 730,00	16 117,20	16 456,00	16 359,20

Lemování EDR 2x2 ZIE

EDR Rx (WD) 2x2 ZIE AL	bez DPH	9 600	9 600	10 240	10 800	10 640
	s DPH	11 616,00	11 616,00	12 390,40	13 068,00	12 874,40
EDR Rx (WD) 2x2 ZIE CU/TV/RL	bez DPH	26 000	26 000	26 640	27 200	27 040
	s DPH	31 460,00	31 460,00	32 234,40	32 912,00	32 718,40

Lemování EFA 1x1 ZSD

EFA Rx (WD) 1x1 ZSD AL	bez DPH	4 530	4 660	4 690	4 710	4 890
	s DPH	5 481,30	5 638,60	5 674,90	5 699,10	5 916,90
EFA Rx (WD) 1x1 ZSD CU/TV/RL	bez DPH	8 630	8 760	8 790	8 810	8 990
	s DPH	10 442,30	10 599,60	10 635,90	10 660,10	10 877,90

Lemování EFA 2x1 ZSD

EFA Rx (WD) 2x1 ZSD AL	bez DPH	9 060	9 320	9 380	9 420	9 780
	s DPH	10 962,60	11 277,20	11 349,80	11 398,20	11 833,80
EFA Rx (WD) 2x1 ZSD CU/TV/RL	bez DPH	17 260	17 520	17 580	17 620	17 980
	s DPH	20 884,60	21 199,20	21 271,80	21 320,20	21 755,80

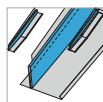

ZIE – profilovaná krytina (taška, vlnité desky), do 4,5 cm výšky vlny
SDS – plochá krytina (eternit, šindel, tegalit), ceny jsou stejné jako pro ZIE
Ceny pro ostatní typy krytin na doptání.

**Velikost okna**

	.../7	.../9	.../11	.../14	.../16	.../18
Vnější délka rámu (cm)	.../78	.../98	.../118	.../140	.../160	.../180

Zvýšení stojaté drážky (1 pár)

EZB Rx SFH AL	bez DPH	380	440	510	570	670	760
	s DPH	459,80	532,40	617,10	689,70	810,70	919,60
EZB Rx SFH CU	bez DPH	1 140	1 320	1 530	1 710	2 010	2 280
	s DPH	1 379,40	1 597,20	1 851,30	2 069,10	2 432,10	2 758,80
EZB Rx SFH TV	bez DPH	1 140	1 320	1 530	1 710	2 010	2 280
	s DPH	1 379,40	1 597,20	1 851,30	2 069,10	2 432,10	2 758,80
EZB Rx SFH RAL	bez DPH	1 140	1 320	1 530	1 710	2 010	2 280
	s DPH	1 379,40	1 597,20	1 851,30	2 069,10	2 432,10	2 758,80

Příklad

vedle sebe



nad sebou



vedle sebe a nad sebou



	7/11	7/14	7/16	9/11	9/14	9/16	11/11	11/14	13/14
	74/118	74/140	74/160	94/118	94/140	94/160	114/118	114/140	134/140

	5 460	5 820	6 060	6 360	6 660	7 140	6 880	7 040	7 400
	6 606,60	7 042,20	7 332,60	7 695,60	8 058,60	8 639,40	8 324,80	8 518,40	8 954,00
	13 660	14 020	14 260	14 560	14 860	15 340	15 080	15 240	15 600
	16 528,60	16 964,20	17 254,60	17 617,60	17 980,60	18 561,40	18 246,80	18 440,40	18 876,00

	10 920	11 640	12 120	12 720	13 320	14 280	13 760	14 080	14 800
	13 213,20	14 084,40	14 665,20	15 391,20	16 117,20	17 278,80	16 649,60	17 036,80	17 908,00
	27 320	28 040	28 520	29 120	29 720	30 680	30 160	30 480	31 200
	33 057,20	33 928,40	34 509,20	35 235,20	35 961,20	37 122,80	36 493,60	36 880,80	37 752,00

	5 130	5 330	5 510	5 450	5 510	5 730	5 510	5 730	5 910
	6 207,30	6 449,30	6 667,10	6 594,50	6 667,10	6 933,30	6 667,10	6 933,30	7 151,10
	9 230	9 430	9 610	9 550	9 610	9 830	9 610	9 830	10 010
	11 168,30	11 410,30	11 628,10	11 555,50	11 628,10	11 894,30	11 628,10	11 894,30	12 112,10

	10 260	10 660	11 020	10 900	11 020	11 460	11 020	11 460	11 820
	12 414,60	12 898,60	13 334,20	13 189,00	13 334,20	13 866,60	13 334,20	13 866,60	14 302,20
	18 460	18 860	19 220	19 100	19 220	19 660	19 220	19 660	20 020
	22 336,60	22 820,60	23 256,20	23 111,00	23 256,20	23 788,60	23 256,20	23 788,60	24 224,20

Příplatek za nadstandardní šířku U-plechů MEB:

pro MEB AL	bez DPH	870
	s DPH	1 052,70
pro MEB CU/TV/RL	bez DPH	1 460
	s DPH	1 766,60

Designo – lemování EDR Rx ZW – sestava střešních oken bez středové krokve



Promyšlená konstrukce střešních oken bez středové krokve s rámy přímo u sebe EDR Rx ZW prosvětlí vaše podkroví. Sdružená sestava dává dojem celistvé prosklené plochy. Je působivým architektonickým řešením. Uplatňuje se také jako náhrada původních "ateliérových oken" s dokonalými užitnými parametry, především se standardně zapuštěnou konstrukcí rámu oken Designo. Sestava nabízí možnost otočení a mytí všech oken, širokou škálu zasklení i stínící techniky.



V ceně:

- + dřevěný lepený nosník vynášející střed oken do tesařské výměny krovu
- + venkovní rámové EPDM těsnění
- + ocelové prvky pro ukotvení lepeného středového nosníku a vnitřních bočních částí rámu oken
- + spojovací materiál

 2x1 Zwilling

 3x1 Drilling

 1x2 Tandem



Do sestavy nutno dokoupit střešní okno Roto standardní rozměrové řady (není v ceně).

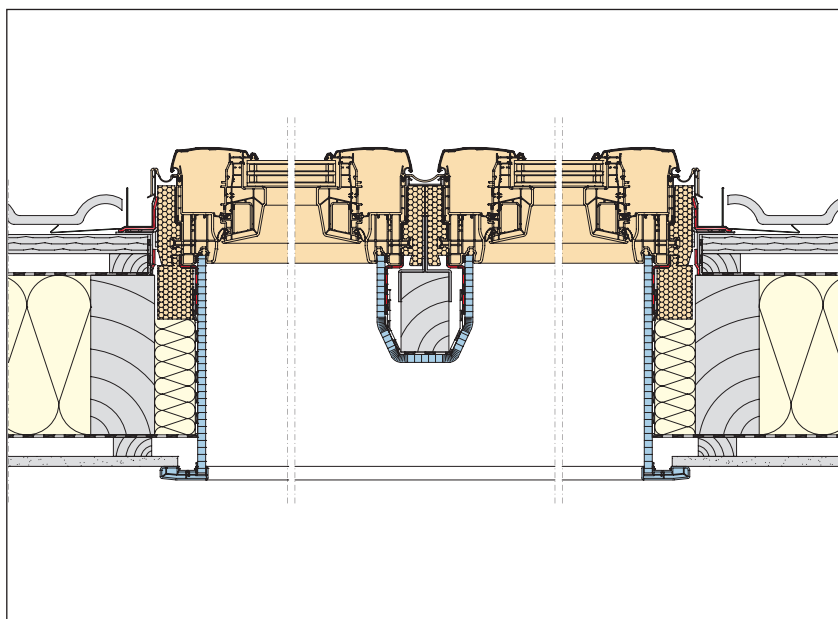

Řez sestavou dvojice střešních oken bez středové krokve

Označení šířky okna (cm)	5/...	6/...	7/...	9/...	11/...	13/...
Šířka okna (cm)	54/...	65/...	74/...	94/...	114/...	134/...

Lemování 2x1

EDR Rx WD 2x1 ZIE AL UBL 60 mm ZW □ □	bez DPH	10 680	10 680	10 680	10 680	11 700	11 700
	s DPH	12 922,80	12 922,80	12 922,80	12 922,80	14 157,00	14 157,00

Lemování 3x1

EDR Rx WD 3x1 ZIE AL UBL 60 mm ZW □ □ □	bez DPH	15 990	15 990	15 990	15 990	-	-
	s DPH	19 347,90	19 347,90	19 347,90	19 347,90	-	-

Lemování 2x2

□ □ EDR Rx WD 2x2 ZIE AL UBL 60 mm ZW	bez DPH	21 340	21 340	21 340	21 340	23 420	23 420
	s DPH	25 821,40	25 821,40	25 821,40	25 821,40	28 338,20	28 338,20



Trojici oken bez středové krokve je možné vyrobit maximálně do šířky 3500 mm.

RotoQ – lemování

Rozměr okna

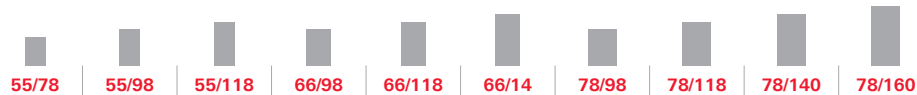
Vnější rozměr střešního okna
v cm (Š/V)

Lemování do profilované krytiny (taška, vlnité desky)

EDW 1x1AL P_	bez DPH	2 240	2 360	2 570	2 460	2 580	2 720	2 610	2 720	2 870	3 060
□	s DPH	2 710,40	2 855,60	3 109,70	2 976,60	3 121,80	3 291,20	3 158,10	3 291,20	3 472,70	3 702,60
EDW 1x1CU/TV/RL P_	bez DPH	6 340	6 460	6 670	6 560	6 680	6 820	6 710	6 820	6 970	7 160
□	s DPH	7 671,40	7 816,60	8 070,70	7 937,60	8 082,80	8 252,20	8 119,10	8 252,20	8 433,70	8 663,60
EDW 2x1AL P_	bez DPH	4 480	4 720	5 140	4 920	5 160	5 440	5 220	5 440	5 740	6 120
□□	s DPH	5 420,80	5 711,20	6 219,40	5 953,20	6 243,60	6 582,40	6 316,20	6 582,40	6 945,40	7 405,20
EDW 2x1CU/TV/RL P_	bez DPH	12 680	12 920	13 340	13 120	13 360	13 640	13 420	13 640	13 940	14 320
□□	s DPH	15 342,80	15 633,20	16 141,40	15 875,20	16 165,60	16 504,40	16 238,20	16 504,40	16 867,40	17 327,20
EDW 3x1AL P_	bez DPH	6 720	7 080	7 710	7 380	7 740	8 160	7 830	8 160	8 610	9 180
□□□	s DPH	8 131,20	8 566,80	9 329,10	8 929,80	9 365,40	9 873,60	9 474,30	9 873,60	10 418,10	11 107,80
EDW 3x1CU/TV/RL P_	bez DPH	19 020	19 380	20 010	19 680	20 040	20 460	20 130	20 460	20 910	21 480
□□□	s DPH	23 014,20	23 449,80	24 212,10	23 812,80	24 248,40	24 756,60	24 357,30	24 756,60	25 301,10	25 990,80

Lemování do ploché krytiny (eternit, šindel, bobrovka, tegalit, figaro)

EDS 1x1AL P_	bez DPH	2 050	2 160	2 350	2 240	2 360	2 490	2 390	2 490	2 620	2 800
□	s DPH	2 480,50	2 613,60	2 843,50	2 710,40	2 855,60	3 012,90	2 891,90	3 012,90	3 170,20	3 388,00
EDS 1x1CU/TV/RL P_	bez DPH	6 150	6 260	6 450	6 340	6 460	6 590	6 490	6 590	6 720	6 900
□	s DPH	7 441,50	7 574,60	7 804,50	7 671,40	7 816,60	7 973,90	7 852,90	7 973,90	8 131,20	8 349,00
EDS 2x1AL P_	bez DPH	4 100	4 320	4 700	4 480	4 720	4 980	4 780	4 980	5 240	5 600
□□	s DPH	4 961,00	5 227,20	5 687,00	5 420,80	5 711,20	6 025,80	5 783,80	6 025,80	6 340,40	6 776,00
EDS 2x1CU/TV/RL P_	bez DPH	12 300	12 520	12 900	12 680	12 920	13 180	12 980	13 180	13 440	13 800
□□	s DPH	14 883,00	15 149,20	15 609,00	15 342,80	15 633,20	15 947,80	15 705,80	15 947,80	16 262,40	16 698,00
EDS 3x1AL P_	bez DPH	6 150	6 480	7 050	6 720	7 080	7 470	7 170	7 470	7 860	8 400
□□□	s DPH	7 441,50	7 840,80	8 530,50	8 131,20	8 566,80	9 038,70	8 675,70	9 038,70	9 510,60	10 164,00
EDS 3x1CU/TV/RL P_	bez DPH	18 450	18 780	19 350	19 020	19 380	19 770	19 470	19 770	20 160	20 700
□□□	s DPH	22 324,50	22 723,80	23 413,50	23 014,20	23 449,80	23 921,70	23 558,70	23 921,70	24 393,60	25 047,00

Krycí plechy rámu, nutná součást okna, pokud není objednáno lemování (např. falcovaná krytina)

EDX 1x1AL P_	bez DPH	870	930	1 010	1 010	1 060	1 140	1 040	1 120	1 200	1 380
	s DPH	1 923,90	2 057,00	2 238,50	2 238,50	2 347,40	2 528,90	2 299,00	2 480,50	2 662,00	3 061,30
EDX 1x1CU/TV/RL P_	bez DPH	2 220	2 270	2 340	2 340	2 380	2 450	2 360	2 430	2 500	2 650
	s DPH	2 686,20	2 746,70	2 831,40	2 831,40	2 879,80	2 964,50	2 855,60	2 940,30	3 025,00	3 206,50



EDW = taška, vysoká taška, vlnité desky
 EDS = břidlice / plochá taška
 EDB = bobrovka pro šupinové kryty
 EDX = krycí plechy rámu, nutná součást okna, pokud není
 objednané lemování
 Ceny pro ostatní typy krytin na vyžádání.



Upozornění:
 Standardní vzdálenost rámu:
 vedle sebe: 140/80 mm, 160/100mm, 180/120 mm, 200/140 mm
 nad sebou: 120 a 140 mm



	2 820	2 990	3 070	3 220	3 150	3 270	3 450	3 240	3 480
	3 412,20	3 617,90	3 714,70	3 896,20	3 811,50	3 956,70	4 174,50	3 920,40	4 210,80
	6 920	7 090	7 170	7 320	7 250	7 370	7 550	7 340	7 580
	8 373,20	8 578,90	8 675,70	8 857,20	8 772,50	8 917,70	9 135,50	8 881,40	9 171,80
	5 640	5 980	6 140	6 440	6 300	6 540	6 900	6 480	6 960
	6 824,40	7 235,80	7 429,40	7 792,40	7 623,00	7 913,40	8 349,00	7 840,80	8 421,60
	13 840	14 180	14 340	14 640	14 500	14 740	15 100	14 680	15 160
	16 746,40	17 157,80	17 351,40	17 714,40	17 545,00	17 835,40	18 271,00	17 762,80	18 343,60
	8 460	8 970	9 210	9 660	9 450	9 810	10 350	9 720	10 440
	10 236,60	10 853,70	11 144,10	11 688,60	11 434,50	11 870,10	12 523,50	11 761,20	12 632,40
	20 760	21 270	21 510	21 960	21 750	22 110	22 650	22 020	22 740
	25 119,60	25 736,70	26 027,10	26 571,60	26 317,50	26 753,10	27 406,50	26 644,20	27 515,40

Vzdálenost ráků střešních oken vedle sebe u zatepleného provedení je celkem o 6 cm větší než vlastní šířka U-plechu.

Vzdálenost ráků bez příplatku

(= objednáací šířka U-plechu):

- 140/80 mm
- 160/100 mm
- 180/120 mm
- 200/140 mm

	2 620	2 720	2 810	2 940	2 860	2 970	3 140	2 940	3 170
	3 170,20	3 291,20	3 400,10	3 557,40	3 460,60	3 593,70	3 799,40	3 557,40	3 835,70
	6 720	6 820	6 910	7 040	6 960	7 070	7 240	7 040	7 270
	8 131,20	8 252,20	8 361,10	8 518,40	8 421,60	8 554,70	8 760,40	8 518,40	8 796,70
	5 240	5 440	5 620	5 880	5 720	5 940	6 280	5 880	6 340
	6 340,40	6 582,40	6 800,20	7 114,80	6 921,20	7 187,40	7 598,80	7 114,80	7 671,40
	13 440	13 640	13 820	14 080	13 920	14 140	14 480	14 080	14 540
	16 262,40	16 504,40	16 722,20	17 036,80	16 843,20	17 109,40	17 520,80	17 036,80	17 593,40
	7 860	8 160	8 430	8 820	8 580	8 910	9 420	8 820	9 510
	9 510,60	9 873,60	10 200,30	10 672,20	10 381,80	10 781,10	11 398,20	10 672,20	11 507,10
	20 160	20 460	20 730	21 120	20 880	21 210	21 720	21 120	21 810
	24 393,60	24 756,60	25 083,30	25 555,20	25 264,80	25 664,10	26 281,20	25 555,20	26 390,10

	1 180	1 310	1 410	1 500	1 380	1 530	1 720	1 430	1 720
	2 613,60	2 904,00	3 121,80	3 327,50	3 061,30	3 388,00	3 811,50	3 170,20	3 811,50
	2 480	2 590	2 670	2 750	2 650	2 770	2 930	2 690	2 930
	3 000,80	3 133,90	3 230,70	3 327,50	3 206,50	3 351,70	3 545,30	3 254,90	3 545,30

Příplatek za nadstandardní šířku U-plechů UBL

pro UBL AL	bez DPH	870
	s DPH	1 052,70
pro UBL CU/TV/RL	bez DPH	1 460
	s DPH	1 766,60

Příplatek za nadstandardní šířku U-plechů MEB

pro MEB AL	bez DPH	870
	s DPH	1 052,70
pro MEB CU/TV/RL	bez DPH	1 460
	s DPH	1 766,60

EBR Rx FLD – zdvihový rám pro střešní okna na plochou střechu

Popis:

- + stabilní zateplený zdvihový rám na plochou střechu
- + možnost vsazení jakéhokoliv zatepleného střešního okna Designo
- + široká tolerance při použití v běžných střešních otvorech
- + rozmanitá nabídka zastiňovacích a zatemňovacích doplňků díky variabilitě použitých střešních oken
- + dobrá možnost větrání

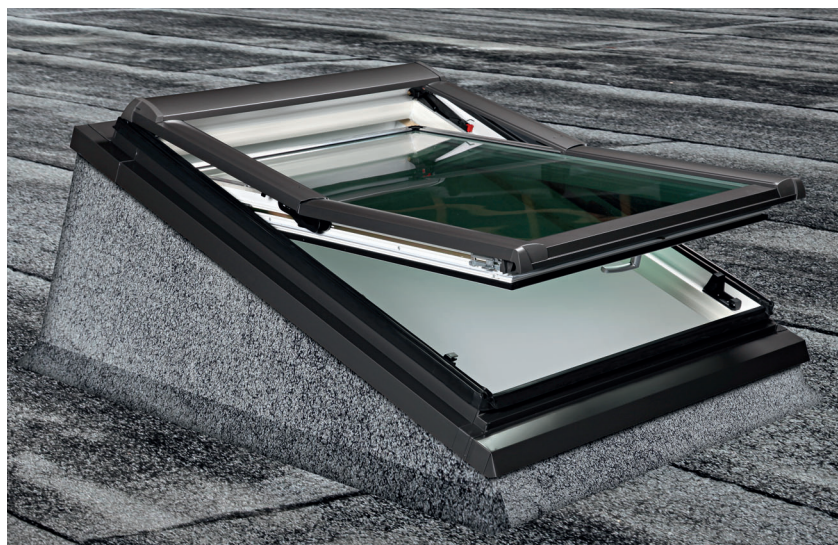

Sklon okna ve zdvihovém rámu je zvýšen o bezpečných 20° proti zatékání.



V ceně:

- + zateplený zdvihový rám s nosnou konstrukcí z OSB desek
- + lemování EBR Rx FLD WD AL se speciálním zakončením přes konstrukci zdvihového rámu

Označení rozměru	5/7	5/9	6/11	6/14	7/9	7/11	7/14	9/11	9/14	9/16	11/11	11/14	
Rozměr (cm)	54/78	54/98	65/118	65/140	74/98	74/118	74/140	94/118	94/140	94/160	114/118	114/140	
Šířka stavebního otvoru (cm)	58	58	69	69	78	78	78	98	98	98	118	118	
Hloubka stavebního otvoru v cm (min/max)	88/109	108/130	129/152	129/175	108/130	129/152	151/175	129/152	151/175	173/196	129/152	151/175	
EBR Rx WD 1x1 FLD AL	bez DPH	6 060	6 440	6 980	7 600	6 660	7 020	7 640	7 240	7 790	8 190	7 480	8 220
	s DPH	7 332,60	7 792,40	8 445,80	9 196,00	8 058,60	8 494,20	9 244,40	8 760,40	9 425,90	9 909,90	9 050,80	9 946,20



Ke zdvihovému rámu je nutné dokoupit střešní okno standardní rozměrové řady nebo střešní výlez nebo okno pro odvod kouře (není v ceně).

ERA Rx – zdvihový rám pro střešní okna na šikmou střechu

Popis:

- + stabilní zateplený zdvihový rám na šikmou střechu
- + více prostoru a komfortu v podkroví s nízkým sklonem střechy
- + možnost vsazení jakéhokoliv zatepleného střešního okna Designo
- + optimální prosvětlení
- + rozmanitá nabídka zastiňovacích a zatemňovacích doplňků díky variabilitě použitých střešních oken
- + sklon okna ve zdvihovém rámu je zvýšen o cca 10°



Možnost použití při sklonu střechy od 15°.



V ceně:

- + zateplený zdvihový rám na šikmou střechu
- + lemování

Označení rozměru	5/7	5/9	6/9	6/11	7/9	7/11	7/14	7/16	9/11	9/14	9/16	11/11	11/14
Rozměr (cm)	54/78	54/98	65/98	65/118	74/98	74/118	74/140	74/160	94/118	94/140	94/160	114/118	114/140
ERA Rx WD 1x1	bez DPH 12 910	13 550	13 720	15 170	13 840	15 440	16 450	15 920	16 910	18 380	16 210	17 200	17200
ZIE AL	s DPH 15 621,10	16 395,50	16 601,20	18 355,70	16 746,40	18 682,40	19 904,50	19 263,20	20 461,10	22 239,80	19 614,10	20 812,00	20812,00



Ke zdvihovému rámu je nutné dokoupit střešní okno standardní rozměrové řady nebo střešní výlez nebo okno pro odvod kouře (není v ceně).

EZB ASA Eco – montážní límec

pro všechna střešní okna se zateplovacím blokem WD

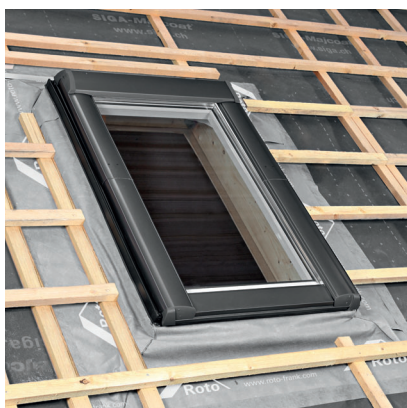

Popis:

- + dvoudílný límec z pevné hydroizolační difuzní fólie
- + kvalitní a jednoduché spojení rámu střešního okna s hydroizolací střechy
- + zajišťuje maximální propustnost vodních par a minimalizuje zachytávání nečistot na povrchu
- + provedení pro vodotěsné podstřeší na doptání

Označení šířky okna	5/...	6/...	7/...	9/...	11/...	13/...
Rozměr (cm)	54/...	65/...	74/...	94/...	114/...	134/...

Vnější rozměr rámu střešního okna v cm (Š/V)

55/...	66/...	78/...	94/...	114/...	134/...
--------	--------	--------	--------	---------	---------

Designo

EZB ASA Eco	bez DPH	650
	s DPH	786,50

RotoQ

MSA E_	bez DPH	650
	s DPH	786,50

EZB AAS – sada pro vnější napojení

pro všechna střešní okna se zateplovacím blokem WD



Popis:

- + vodotěsné a větrotěsné napojení
- + rychlá a snadná montáž díky bočním profilům

Dodávka obsahuje: boční profily, lepicí rohy, 1 role lepicí pásky

EZB AAS	bez DPH	1 200
	s DPH	1 452,00



EZB MDA – montážní, zateplovací a napojovací rám pro všechna střešní okna se zateplovacím blokem WD

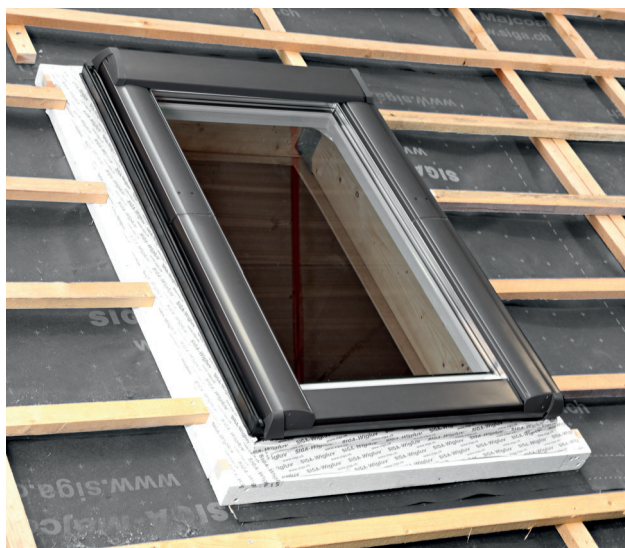

Popis:

- + rám MDA je vyroben ze speciálního tvrzeného EPS, což je pevný materiál, odolný proti tlaku. Je proto možné na něj přímo připevnit laťování.
- + rám umožňuje spojení střešního okna a střešního pláště bez vzniku tepelných mostů, a proto je možné počítat se snížením tepelné propustnosti cca o 0,1 W/m²K.
- + vodotěsné napojení díky těsnicí pásce
- + větrotěsné napojení díky lepicí pásce

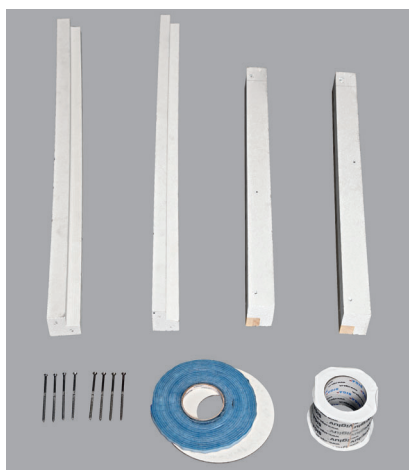

Dodávka obsahuje:

- + 4 ks profilů zateplovacího rámu
- + 1 roli těsnicí pásky
- + 1 roli lepicí pásky
- + 8 ks upevňovacích šroubů

Dokonalá ochrana spojů

Rám MDA zajistí snadnou a rychlou montáž a technicky dokonalé napojení střešního okna Roto na střešní plášť. Vynikající zateplení zamezí tepelným mostům.

Označení rozměru	5/7	5/9	6/9	6/11	7/9	7/11	7/14	7/16	9/11	9/14	9/16	11/11	11/14	13/14
------------------	-----	-----	-----	------	-----	------	------	------	------	------	------	-------	-------	-------

Designo

EZB MDA 60/70*	bez DPH	1 510	1 660	1 750	1 890	1 820	1 940	2 120	2 270	2 160	2 280	2 490	2 320	2 490	2 560
	s DPH	1 827,10	2 008,60	2 117,50	2 286,90	2 202,20	2 347,40	2 565,20	2 746,70	2 613,60	2 758,80	3 012,90	2 807,20	3 012,90	3 097,60
EZB MDA 80/90**	bez DPH	2 510	2 800	2 950	3 220	3 060	3 310	3 610	3 870	3 650	3 930	4 190	3 920	4 200	4 430
	s DPH	3 037,10	3 388,00	3 569,50	3 896,20	3 702,60	4 005,10	4 368,10	4 682,70	4 416,50	4 755,30	5 069,90	4 743,20	5 082,00	5 360,30

Označení rozměru	55/78	55/98	66/98	66/118	78/98	78/118	78/140	78/160	94/118	94/140	94/160	114/118	114/140	134/140
------------------	-------	-------	-------	--------	-------	--------	--------	--------	--------	--------	--------	---------	---------	---------

RotoQ

MDA Q 60/70*	bez DPH	1 510	1 660	1 750	1 890	1 820	1 940	2 120	2 270	2 160	2 280	2 490	2 320	2 490	2 560
	s DPH	1 827,10	2 008,60	2 117,50	2 286,90	2 202,20	2 347,40	2 565,20	2 746,70	2 613,60	2 758,80	3 012,90	2 807,20	3 012,90	3 097,60
MDA Q 80/90**	bez DPH	2 510	2 800	2 950	3 220	3 060	3 310	3 610	3 870	3 650	3 930	4 190	3 920	4 200	4 430
	s DPH	3 037,10	3 388,00	3 569,50	3 896,20	3 702,60	4 005,10	4 368,10	4 682,70	4 416,50	4 755,30	5 069,90	4 743,20	5 082,00	5 360,30



* Výška: kontralať + lať (součet) = 60 mm nebo 70 mm
** Výška: kontralať + lať (součet) = 80 mm nebo 90 mm

Vnitřní ostění

Stavebnicový systém vnitřního ostění zaručuje rychlou a snadnou montáž na zaklapnutí. Další předností je použitý materiál. Vnitřní ostění je vyrobeno z měkkého plastu, a proto je omyvatelné a snadno se udržuje. Přesvědčí vás svou stálou čistotou, protože nezanechává stopy po kondenzátu.

Designo



Plastové ostění v bílé barvě



Plastové ostění v dekoru Borovice



Plastové ostění v dekoru Zlatý dub

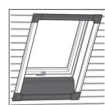

Šířka okna

Vnější šířka rámu (cm)	54/...	65/...	74/...	94/...	114/...	134/...
------------------------	--------	--------	--------	--------	---------	---------

Šířkové díly ostění

ZIN BRE LT 400 mm KW	bez DPH	1 650	1 810	2 010	2 300	2 710	2 840
	s DPH	1 996,50	2 190,10	2 432,10	2 783,00	3 279,10	3 436,40
ZIN BRE LT 500 mm KW	bez DPH	1 900	2 150	2 300	2 730	3 220	3 560
	s DPH	2 299,00	2 601,50	2 783,00	3 303,30	3 896,20	4 307,60
ZIN BRE LT 400 mm KG	bez DPH	2 790	3 120	3 430	4 270	4 950	5 620
	s DPH	3 375,90	3 775,20	4 150,30	5 166,70	5 989,50	6 800,20
ZIN BRE LT 500 mm KG	bez DPH	3 330	3 540	3 820	4 640	5 320	6 050
	s DPH	4 029,30	4 283,40	4 622,20	5 614,40	6 437,20	7 320,50



Vysvětlivky:

ZIN = vnitřní ostění
 BRE = šířkové díly
 LAE = délkové díly
 400 = hloubka ostění do 400 mm
 500 = hloubka ostění do 500 mm
 KW = bílý plast
 K K = plast v dekoru Borovice
 K G = plast v dekoru Zlatý dub

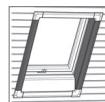

Délka okna

Vnější délka rámu (cm)	.../78	.../98	.../118	.../140	.../160	.../180
------------------------	--------	--------	---------	---------	---------	---------

Délkové díly ostění

ZIN LAE LT 400 mm KW	bez DPH	2 460	2 630	2 940	3 120	3 240	3 320
	s DPH	2 976,60	3 182,30	3 557,40	3 775,20	3 920,40	4 017,20
ZIN LAE LT 500 mm KW	bez DPH	2 960	3 220	3 560	3 820	3 990	4 140
	s DPH	3 581,60	3 896,20	4 307,60	4 622,20	4 827,90	5 009,40
ZIN LAE LT 400 mm KG	bez DPH	4 080	4 360	4 850	5 200	5 580	5 660
	s DPH	4 936,80	5 275,60	5 868,50	6 292,00	6 751,80	6 848,60
ZIN LAE LT 500 mm KG	bez DPH	5 720	6 470	6 820	7 110	7 390	7 550
	s DPH	6 921,20	7 828,70	8 252,20	8 603,10	8 941,90	9 135,50

Příklad objednávky:

Velikost okna 7/9

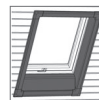

1 x ZIN BRE 400 šířka 7/...	2 010
1 x ZIN LAE 400 délka .../9	2 630
Celková cena bez DPH	4 640



RotoQ



Plastové ostění v bílé barvě



Šířka okna

Vnější šířka rámu (cm)

55/...	66/...	78/...	94/...	114/...	134/...
55/...	66/...	78/...	94/...	114/...	134/...

Šířkové díly ostění

ZIN QW BRE 40	bez DPH	1 650	1 810	2 010	2 300	2 710	2 840
	s DPH	1 996,50	2 190,10	2 432,10	2 783,00	3 279,10	3 436,40
ZIN QW BRE 50	bez DPH	1 900	2 150	2 300	2 730	3 220	3 560
	s DPH	2 299,00	2 601,50	2 783,00	3 303,30	3 896,20	4 307,60
ZIN QK BRE 40	bez DPH	2 790	3 120	3 430	4 270	4 950	5 620
	s DPH	3 375,90	3 775,20	4 150,30	5 166,70	5 989,50	6 800,20
ZIN QK BRE 50	bez DPH	3 330	3 540	3 820	4 640	5 320	6 050
	s DPH	4 029,30	4 283,40	4 622,20	5 614,40	6 437,20	7 320,50



Vysvětlivky:
 ZIN = vnitřní ostění
 BRE = šířkové díly
 LAE = délkové díly
 400 = hloubka ostění do 400 mm
 500 = hloubka ostění do 500 mm
 QW = bílý plast
 QK* = plast v dekoru borovice

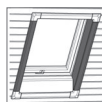

Délka okna

Vnější délka rámu (cm)

.../78	.../98	.../118	.../140	.../160	.../180
.../78	.../98	.../118	.../140	.../160	.../180

Délkové díly ostění

ZIN QW LAE 40	bez DPH	2 460	2 630	2 940	3 120	3 240	3 320
	s DPH	2 976,60	3 182,30	3 557,40	3 775,20	3 920,40	4 017,20
ZIN QW LAE 50	bez DPH	2 960	3 220	3 560	3 820	3 990	4 140
	s DPH	3 581,60	3 896,20	4 307,60	4 622,20	4 827,90	5 009,40
ZIN QK LAE 40	bez DPH	4 080	4 360	4 850	5 200	5 580	5 660
	s DPH	4 936,80	5 275,60	5 868,50	6 292,00	6 751,80	6 848,60
ZIN QK LAE 50	bez DPH	5 720	6 470	6 820	7 110	7 390	7 550
	s DPH	6 921,20	7 828,70	8 252,20	8 603,10	8 941,90	9 135,50

Příklad objednávky

Okno v rozměru 78/98

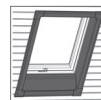

1 x ZIN QW BRE 400 šířka 78/...	2010
1 x ZIN QW LAE 400 výška .../98	2630
Cena celkem bez DPH	4640





Příslušenství

Venkovní doplňky



Lamelová roleta – ZRO Q4

Popis:

- + spolehlivá ochrana proti teplu a tepelným ztrátám
- + zajistí zatemnění interiéru*
- + vysoce kvalitní lamely odolné proti větru a dalším vlivům počasí
- + lze pohodlně větrat i při zcela zatažené roletě
- + ovládání na elektrický nebo solární pohon pomocí dálkového ovladače

Více bezpečnosti

Nová venkovní roleta je více zapuštěná na okenní křídlo.



RotoQ



Pouze pro okna RotoQ

Nedoporučujeme kombinovat s lamelovou roletou ZRO RT2.

Dálkové ovladače (nutné zakoupit zvlášť)

		Cena bez DPH
	Stěnový přepínač	360 Kč
	Dálkový ovladač	součástí balení varianty S
	ZEL STG ZRO Q4_5 Dálkový ovladač 5 kanálový	2 010 Kč

RotoQ

Rozměr okna

Vnější rozměr střešního okna v cm (Š/V)



Elektrická na dálkové ovládání

ZRO E Q4AL QR1	bez DPH	8 240	8 460	8 900	9 450	9 560	9 890	10 330	11 540	10 990	11 430	11 540	12 420
	s DPH	9 970,40	10 236,60	10 769,00	11 434,50	11 567,60	11 966,90	12 499,30	13 963,40	13 297,90	13 830,30	13 963,40	15 028,20

Elektrická na solární pohon

ZRO S Q4AL QR1	bez DPH	13 890	14 110	14 550	15 100	15 210	15 540	15 980	17 190	16 640	17 080	17 190	18 070
	s DPH	16 806,90	17 073,10	17 605,50	18 271,00	18 404,10	18 803,40	19 335,80	20 799,90	20 134,40	20 666,80	20 799,90	21 864,70



* Není zaručeno 100% zatemnění.



Designo / RotoQ

Standardně dodáváme venkovní lamelovou roletu ZRO v barvě Antracit Metallic (R703). Bez příplatku je možnost dodání také v barvě šedohnědé (RAL 8019). Jiné varianty za příplatek:

Lamelová roleta – ZRO RT2

- + spolehlivá ochrana proti teplu a tepelným ztrátám
- + zajistí zatemnění interiéru (není zaručeno 100% zatemnění)
- + vysoce kvalitní lamely odolné proti větru a dalším vlivům počasí
- + plně funkční i při otevřeném okně



Roletu lze ovládat manuálně (pouze Designo), elektricky nebo na solární pohon pomocí dálkového ovladače.

Lamely v barvě přírodního hliníku (RAL 9006)	900
Kastlík a vodící lišty v jakékoli barvě RAL, plasty v barvě přírodního hliníku	2 600
Cena celkem	bez DPH 3 500
	bez DPH 4 235

Designo

Označení rozměru	5/7	5/9	6/9	6/11	7/9	7/11	7/14	7/16	9/11	9/14	9/16	11/11	11/14
Rozměr (cm)	54/78	54/98	65/98	65/118	74/98	74/118	74/140	74/160	94/118	94/140	94/160	114/118	114/140

Manuální

ZRO RT2 M*	bez DPH	6 760	6 760	7 000	8 230	8 230	8 860	9 400	10 880	9 920	10 460	10 650	11 150	11 760
	s DPH	8 179,60	8 179,60	8 470,00	9 958,30	9 958,30	10 720,60	11 374,00	13 164,80	12 003,20	12 656,60	12 886,50	13 491,50	14 229,60

Na elektrický pohon, ovládání přepínačem na stěně

ZRO RT2 E**	bez DPH	10 260	10 260	10 500	11 730	11 730	12 360	12 900	14 380	13 420	13 960	14 150	14 650	15 260
	s DPH	12 414,60	12 414,60	12 705,00	14 193,30	14 193,30	14 955,60	15 609,00	17 399,80	16 238,20	16 891,60	17 121,50	17 726,50	18 464,60

Na elektrický pohon, ovládání dálkovým ovladačem

ZRO RT2 EF***	bez DPH	11 810	11 810	12 050	13 280	13 280	13 910	14 450	15 930	14 970	15 510	15 700	16 200	16 810
	s DPH	14 290,10	14 290,10	14 580,50	16 068,80	16 068,80	16 831,10	17 484,50	19 275,30	18 113,70	18 767,10	18 997,00	19 602,00	20 340,10

Na solární pohon, ovládání dálkovým ovladačem

ZRO RT2 SF***	bez DPH	15 910	15 910	16 150	17 380	17 380	18 010	18 550	20 030	19 070	19 610	19 800	20 300	20 910
	s DPH	19 251,10	19 251,10	19 541,50	21 029,80	21 029,80	21 792,10	22 445,50	24 236,30	23 074,70	23 728,10	23 958,00	24 563,00	25 301,10

RotoQ

Rozměr okna	55/78	55/98	66/98	66/118	78/98	78/118	78/140	78/160	94/118	94/140	114/118	114/140
Vnější rozměr střešního okna v cm (Š/V)												

Elektrická

ZRO RT2 QE**	bez DPH	10 260	10 260	10 500	11 730	11 730	12 360	12 900	14 380	13 420	13 960	14 650	15 260
	s DPH	12 414,60	12 414,60	12 705,00	14 193,30	14 193,30	14 955,60	15 609,00	17 399,80	16 238,20	16 891,60	17 726,50	18 464,60

Elektrická na dálkové ovládání

ZRO RT2 QF***	bez DPH	11 810	11 810	12 050	13 280	13 280	13 910	14 450	15 930	14 970	15 510	16 200	16 810
	s DPH	14 290,10	14 290,10	14 580,50	16 068,80	16 068,80	16 831,10	17 484,50	19 275,30	18 113,70	18 767,10	19 602,00	20 340,10

Na solární pohon s dálkovým ovladačem

ZRO RT2 QS***	bez DPH	15 910	15 910	16 150	17 380	17 380	18 010	18 550	20 030	19 070	19 610	20 300	20 910
	s DPH	19 251,10	19 251,10	19 541,50	21 029,80	21 029,80	21 792,10	22 445,50	24 236,30	23 074,70	23 728,10	24 563,00	25 301,10



V případě objednávky elektrické venkovní rolety na střešní okno WDT R4/R6 RotoTronic nebo WDC i8 je možné pouze provedení E. V případě objednávky manuální venkovní rolety na střešní okno WDF R8 je možné objednat pouze síť proti hmyzu ZRI L nebo ZRI W.



* Příslušenství pro ovládání: součástí balení je ovládací tyč 100 cm.
** Příslušenství pro ovládání: ovladač nutno objednat zvlášť
*** Součástí balení 1 kanálový stěnový dálkový ovladač.

Venkovní doplňky



Designo









RotoQ







Manuální protisluneční roleta Screen – ZAR

- + cenově dostupná varianta typu „screen“
- + spolehlivě splňuje požadavky na průnik tepla do interiéru – zadrží cca 70 % tepelného záření, ale zároveň propustí dostatek světla
- + plně funkční i s otevřenými okny
- + látka je vysoce kvalitní a odolná proti povětrnostním vlivům a nečistotám
- + jednoduchá údržba a obsluha pomocí teleskopické tyče z interiéru

Designo Šířka okna

		 5/xx	 6/xx	 7/xx	 9/xx	 11/xx	 13/xx
ZAR M*	bez DPH	1 600	1 720	1 810	2 010	2 250	2 530
	s DPH	1 936,00	2 081,20	2 190,10	2 432,10	2 722,50	3 061,30

RotoQ Šířka okna

		 55/xxx	 66/xxx	 78/xxx	 94/xxx	 114/xxx	 134/xxx
ZAR QM*	bez DPH	1 600	1 720	1 810	2 010	2 250	2 530
	s DPH	1 936,00	2 081,20	2 190,10	2 432,10	2 722,50	3 061,30



M = manuální

* Nelze použít pro elektrická okna WDT, WDC a QT4.



Designo



RotoQ

Elektricky ovládaná protisluneční roleta – ZMA

- + elektricky ovládaná roleta typu „screen“
- + spolehlivá ochrana proti přehřátí s dobrou světelnou propustností
- + zadrží cca 95% tepelného záření, ale zároveň propustí dostatek světla
- + plně funkční i s otevřenými okny
- + vyrobená z vysoce kvalitních umělých vláken odolných proti povětrnostním vlivům a nečistotám

Designo

Označení rozměru	5/7	5/9	6/9	6/11	7/9	7/11	7/14	7/16	9/11	9/14	9/16	11/11	11/14
Rozměr (cm)	54/78	54/98	65/98	65/118	74/98	74/118	74/140	74/160	94/118	94/140	94/160	114/118	114/140

Ovládaná přepínačem*

ZMA E	bez DPH	10 260	10 260	10 500	11 730	11 730	12 360	12 900	14 380	13 420	13 960	14 150	14 650	15 260
	s DPH	12 414,60	12 414,60	12 705,00	14 193,30	14 193,30	14 955,60	15 609,00	17 399,80	16 238,20	16 891,60	17 121,50	17 726,50	18 464,60

Na dálkové ovládní**

ZMA EF	bez DPH	11 810	11 810	12 050	13 280	13 280	13 910	14 450	15 930	14 970	15 510	15 700	16 200	16 810
	s DPH	14 290,10	14 290,10	14 580,50	16 068,80	16 068,80	16 831,10	17 484,50	19 275,30	18 113,70	18 767,10	18 997,00	19 602,00	20 340,10

Na solární pohon s dálkovým ovladačem**

ZMA SF	bez DPH	15 910	15 910	16 150	17 380	17 380	18 010	18 550	20 030	19 070	19 610	19 800	20 300	20 910
	s DPH	19 251,10	19 251,10	19 541,50	21 029,80	21 029,80	21 792,10	22 445,50	24 236,30	23 074,70	23 728,10	23 958,00	24 563,00	25 301,10

RotoQ

Rozměr okna

Vnější rozměr střešního okna v cm (Š/V)	55/78	55/98	66/98	66/118	78/98	78/118	78/140	78/160	94/118	94/140	114/118	114/140
-----------------------------------------	-------	-------	-------	--------	-------	--------	--------	--------	--------	--------	---------	---------

Elektrická*

ZMA QE AL	bez DPH	10 260	10 260	10 500	11 730	11 730	12 360	12 900	14 380	13 420	13 960	14 650	15 260
	s DPH	12 414,60	12 414,60	12 705,00	14 193,30	14 193,30	14 955,60	15 609,00	17 399,80	16 238,20	16 891,60	17 726,50	18 464,60

Elektrická na dálkové ovládní**

ZMA QF AL	bez DPH	11 810	11 810	12 050	13 280	13 280	13 910	14 450	15 930	14 970	15 510	16 200	16 810
	s DPH	14 290,10	14 290,10	14 580,50	16 068,80	16 068,80	16 831,10	17 484,50	19 275,30	18 113,70	18 767,10	19 602,00	20 340,10

Na solární pohon s dálkovým ovladačem**

ZMA QS AL	bez DPH	15 910	15 910	16 150	17 380	17 380	18 010	18 550	20 030	19 070	19 610	20 300	20 910
	s DPH	19 251,10	19 251,10	19 541,50	21 029,80	21 029,80	21 792,10	22 445,50	24 236,30	23 074,70	23 728,10	24 563,00	25 301,10



Požadovaná vzdálenost mezi rámy oken při sestavě oken na sebou s venkovní lamelovou roletou E,F,S min 160 mm
Pokud není zároveň při zavřeném okně otevřené křídlo okna 120 mm.



* Příslušenství pro ovládní: ovladač nutné objednat zvlášť.
** Součástí balení 1 kanálový stěnový dálkový ovladač.

Zatemňující roleta – ZRV



Popis:

- + zajišťuje plné ztemnění místnosti díky bílé světlonepropustné vrstvě na vnější straně rolety
- + ideální do ložnice a do místností, kde požadujete tmu

Manuální provedení – roleta je vedena postranními lištami, které umožní její fixaci v jakékoli poloze

Elektrické provedení – ovládání pomocí spínače nebo dálkového ovládání

Ideální kombinace s venkovní protisluneční roletou Screen, která omezuje průnik tepla do místnosti

Označení rozměru	5/7	5/9	6/9	6/11	7/9	7/11	7/14	7/16	9/11	9/14	9/16	11/11	11/14
Rozměr (cm)	54/78	54/98	65/98	65/118	74/98	74/118	74/140	74/160	94/118	94/140	94/160	114/118	114/140

Manuální ovládání

ZRV M (odstín: 1–V...) bez DPH	1 990	1 990	2 260	2 330	2 380	2 410	2 610	2 870	2 870	3 030	3 100	3 320	3 410
s DPH	2 407,90	2 407,90	2 734,60	2 819,30	2 879,80	2 916,10	3 158,10	3 472,70	3 472,70	3 666,30	3 751,00	4 017,20	4 126,10
ZRV M (odstín: 2–V...) bez DPH	2 090	2 090	2 370	2 440	2 490	2 530	2 730	3 010	3 010	3 170	3 250	3 480	3 570
s DPH	2 528,90	2 528,90	2 867,70	2 952,40	3 012,90	3 061,30	3 303,30	3 642,10	3 642,10	3 835,70	3 932,50	4 210,80	4 319,70
ZRV M (odstín: 3–V...) bez DPH	2 190	2 190	2 490	2 570	2 620	2 660	2 880	3 160	3 160	3 340	3 410	3 660	3 760
s DPH	2 649,90	2 649,90	3 012,90	3 109,70	3 170,20	3 218,60	3 484,80	3 823,60	3 823,60	4 041,40	4 126,10	4 428,60	4 549,60

Elektrické ovládání

ZRV E (odstín: 1–V...) bez DPH	9 690	9 690	9 960	10 030	10 080	10 110	10 310	10 570	10 570	10 730	10 800	11 020	11 110
s DPH	11 724,90	11 724,90	12 051,60	12 136,30	12 196,80	12 233,10	12 475,10	12 789,70	12 789,70	12 983,30	13 068,00	13 334,20	13 443,10
ZRV E (odstín: 2–V...) bez DPH	9 790	9 790	10 070	10 140	10 190	10 230	10 430	10 710	10 710	10 870	10 950	11 180	11 270
s DPH	11 845,90	11 845,90	12 184,70	12 269,40	12 329,90	12 378,30	12 620,30	12 959,10	12 959,10	13 152,70	13 249,50	13 527,80	13 636,70
ZRV E (odstín: 3–V...) bez DPH	9 890	9 890	10 190	10 270	10 320	10 360	10 580	10 860	10 860	11 040	11 110	11 360	11 460
s DPH	11 966,90	11 966,90	12 329,90	12 426,70	12 487,20	12 535,60	12 801,80	13 140,60	13 140,60	13 358,40	13 443,10	13 745,60	13 866,60



Pojem „zatemnění“ nelze chápat jako sto procentní tmu ve fyzikálním slova smyslu.



Vzorník látek

Standard Uni – zatemňující*



1-V01 bílá 1-V02 světle béžová 1-V03 béžová 1-V04 hnědobéžová 1-V05 světle šedá 1-V06 tmavošedá

Trend Uni – zatemňující*



2-V21 červená 2-V22 tmně modrá 2-V23 tyrkysová 2-V24 petrolejová 2-V25 zelená 2-V26 žlutá 2-V27 oranžová
2-V28 starorůžová 2-V29 fuchsiová 2-V30 fialová 2-V31 hnědá 2-V32 černá

Trend Dekore – zatemňující*



3-V51 květy – béžová 3-V52 linky – béžová 3-V53 linky – černá 3-V54 pruhy – bílá 3-V55 pruhy – černá 3-V56 kruhy – šedá 3-V57 kruhy – hnědá
3-V58 vzor matrix – bílá 3-V59 vzor matrix – oranžová 3-V60 vzor matrix – fialová 3-V61 vzor matrix – tyrkysová 3-V62 hvězdná obloha



Nepatrné barevné odchylky způsobené výrobou jsou vyhrazeny. Barevné vzorníky jsou zhotoveny tiskařskou technikou – odchylky barev od originálu jsou technicky podmíněny a nelze se jim vyhnout. * Vzory jsou dostupné do vyprodání zásob.



Upozornění: Při objednávce vnitřních doplňků je nutné udat typ okna podle výrobního štítku. Umístění výrobních štítků najdete na str. 100-101.

Světlopropustná roleta Exclusiv – ZRE



Popis:

- + účinná ochrana před slunečními paprsky a pohledy zvenčí
- + průsvitná textilie zajistí příjemné a světlé podkroví
- + látka je potištěna jednostranně s ochranou proti vyblednutí
- + díky postranním lištám je možné roletu zafixovat v jakékoli poloze

Označení rozměru	5/7	5/9	6/9	6/11	7/9	7/11	7/14	7/16	9/11	9/14	9/16	11/11	11/14
Rozměr (cm)	54/78	54/98	65/98	65/118	74/98	74/118	74/140	74/160	94/118	94/140	94/160	114/118	114/140
ZRE M (odstín: 1–R...) bez DPH	1 660	1 660	1 810	1 870	1 950	2 010	2 150	2 140	2 270	2 340	2 410	2 560	2 630
s DPH	2 008,60	2 008,60	2 190,10	2 262,70	2 359,50	2 432,10	2 601,50	2 589,40	2 746,70	2 831,40	2 916,10	3 097,60	3 182,30
ZRE M (odstín: 2–R...) bez DPH	1 750	1 750	1 910	1 970	2 050	2 120	2 260	2 250	2 390	2 460	2 540	2 690	2 770
s DPH	2 117,50	2 117,50	2 311,10	2 383,70	2 480,50	2 565,20	2 734,60	2 722,50	2 891,90	2 976,60	3 073,40	3 254,90	3 351,70
ZRE M (odstín: 3–R...) bez DPH	1 910	1 910	2 090	2 160	2 250	2 320	2 480	2 470	2 620	2 700	2 780	2 950	3 030
s DPH	2 311,10	2 311,10	2 528,90	2 613,60	2 722,50	2 807,20	3 000,80	2 988,70	3 170,20	3 267,00	3 363,80	3 569,50	3 666,30



Nepatrné barevné odchylky způsobené výrobou jsou vyhrazeny.
Barevné vzorníky jsou zhotoveny tiskařskou technikou – odchylky barev od originálu jsou technicky podmíněny a nelze se jim vyhnout.



Vzorník látek

Standard Uni – světlopropustné*



1-R01 bílá 1-R02 světle béžová 1-R03 béžová 1-R04 hnědobéžová 1-R05 světle šedá 1-R06 tmavošedá

Trend Uni – světlopropustné*

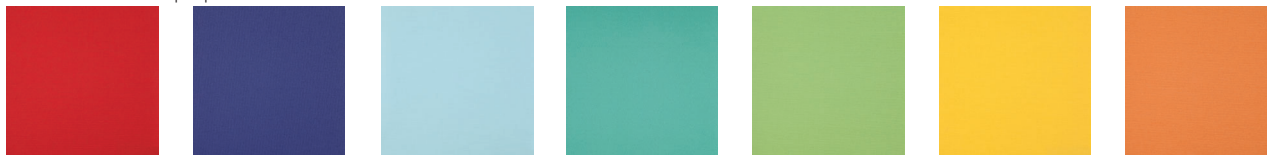

2-R21 červená 2-R22 tmně modrá 2-R23 tyrkysová 2-R24 nefritově zelená 2-R25 zelená 2-R26 žlutá 2-R27 oranžová

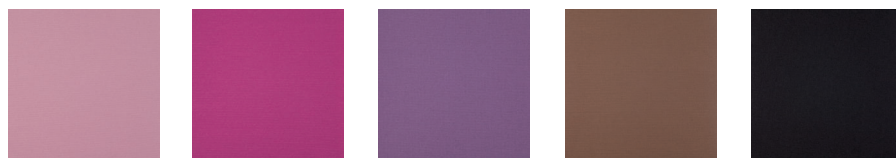

2-R28 starorůžová 2-R29 fuchsiová 2-R30 fialová 2-R31 hnědá 2-R32 černá

Trend Dekore – světlopropustné*



3-R51 proužky – šedá 3-R52 proužky – béžová 3-R53 proužky – hnědá 3-R54 kruhy – béžová 3-R55 kruhy – černá 3-R56 listy – bílá 3-R57 listy – tmavorůžová



3-R58 linky – bílá 3-R59 linky – béžová 3-R60 linky – zelená 3-R61 paprsky – modrá 3-R62 paprsky – růžová



Upozornění: Při objednávce vnitřních doplňků je nutné udat typ okna podle výrobního štítku. Umístění výrobních štítků najdete na str. 100-101.

* Vzory jsou dostupné do vyprodání zásob.

Světlopropustná roleta Standard – ZRS



Popis:

- + účinná ochrana před slunečními paprsky a pohledy zvenčí
- + průsvitná textilie zajistí příjemné a světlé podkroví
- + látka je potištěna jednostranně s ochranou proti vyblednutí
- + roletu je možné zafixovat ve třech polohách

Označení rozměru	5/7	5/9	6/9	6/11	7/9	7/11	7/14	7/16	9/11	9/14	9/16	11/11	11/14
Rozměr (cm)	54/78	54/98	65/98	65/118	74/98	74/118	74/140	74/160	94/118	94/140	94/160	114/118	114/140
ZRS M (odstín: 1–R...) bez DPH	1 130	1 130	1 170	1 230	1 290	1 290	1 310	1 330	1 540	1 540	1 570	1 730	1 730
s DPH	1 367,30	1 367,30	1 415,70	1 488,30	1 560,90	1 560,90	1 585,10	1 609,30	1 863,40	1 863,40	1 899,70	2 093,30	2 093,30
ZRS M (odstín: 2–R...) bez DPH	1 250	1 250	1 290	1 360	1 420	1 420	1 450	1 470	1 700	1 700	1 730	1 910	1 910
s DPH	1 512,50	1 512,50	1 560,90	1 645,60	1 718,20	1 718,20	1 754,50	1 778,70	2 057,00	2 057,00	2 093,30	2 311,10	2 311,10
ZRS M (odstín: 3–R...) bez DPH	1 700	1 700	1 760	1 850	1 940	1 940	1 970	2 000	2 310	2 310	2 360	2 600	2 600
s DPH	2 057,00	2 057,00	2 129,60	2 238,50	2 347,40	2 347,40	2 383,70	2 420,00	2 795,10	2 795,10	2 855,60	3 146,00	3 146,00



Nepatrné barevné odchylky způsobené výrobou jsou vyhrazeny. Barevné vzorníky jsou zhotoveny tiskařskou technikou – odchylky barev od originálu jsou technicky podmíněny a nelze se jim vyhnout.



Vzorník látek

Standard Uni – světlopropustné*



1-R01 bílá 1-R02 světle béžová 1-R03 béžová 1-R04 hnědobéžová 1-R05 světle šedá 1-R06 tmavošedá

Trend Uni – světlopropustné*

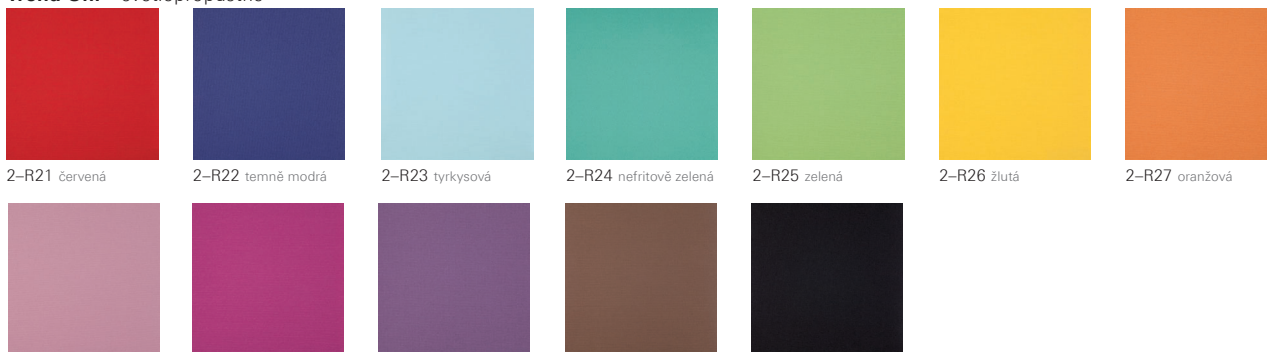

2-R21 červená 2-R22 tmně modrá 2-R23 tyrkysová 2-R24 nefritově zelená 2-R25 zelená 2-R26 žlutá 2-R27 oranžová
2-R28 starorůžová 2-R29 fuchsiová 2-R30 fialová 2-R31 hnědá 2-R32 černá

Trend Dekore – světlopropustné*

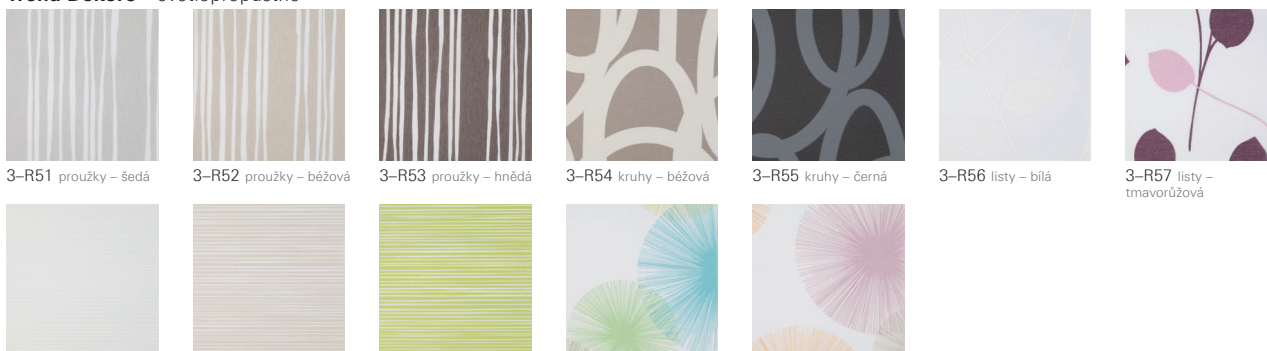

3-R51 proužky – šedá 3-R52 proužky – béžová 3-R53 proužky – hnědá 3-R54 kruhy – béžová 3-R55 kruhy – černá 3-R56 listy – bílá 3-R57 listy – tmavorůžová
3-R58 linky – bílá 3-R59 linky – béžová 3-R60 linky – zelená 3-R61 paprsky – modrá 3-R62 paprsky – růžová



Upozornění: Při objednávce vnitřních doplňků je nutné udat typ okna podle výrobního štítku. Umístění výrobních štítků najdete na str. 100-101.
* Vzory jsou dostupné do vyprodání zásob.

Plisovaná roleta – ZFA



Popis:

Světlopropustná varianta – ochrana proti slunci a pohledům zvenčí

Zatemňující varianta – zatemňující látka nepropustí světlo do místnosti

Manuální provedení – roleta je vedena postranními lištami, které umožní její fixaci v jakékoli poloze

Elektrické provedení – ovládání pomocí spínače nebo dálkového ovládání

Plisovaná roleta Duo

- + dvě rolety v jedné kazetě ovládané nezávisle na sobě
- + možnost kombinace světlopropustné látky se zatemňující

Označení rozměru	5/7	5/9	6/9	6/11	7/9	7/11	7/14	7/16	9/11	9/14	9/16	11/11	11/14
Rozměr (cm)	54/78	54/98	65/98	65/118	74/98	74/118	74/140	74/160	94/118	94/140	94/160	114/118	114/140

Světlopropustné (manuální)

ZFA M (odstín: 1–F ...) bez DPH	2 060	2 060	2 110	2 260	2 260	2 430	2 590	2 620	2 750	2 870	2 970	3 000	3 150
s DPH	2 492,60	2 492,60	2 553,10	2 734,60	2 734,60	2 940,30	3 133,90	3 170,20	3 327,50	3 472,70	3 593,70	3 630,00	3 811,50
ZFA M (odstín: 2–F ...) bez DPH	2 270	2 270	2 330	2 490	2 490	2 680	2 850	2 890	3 030	3 160	3 270	3 300	3 470
s DPH	2 746,70	2 746,70	2 819,30	3 012,90	3 012,90	3 242,80	3 448,50	3 496,90	3 666,30	3 823,60	3 956,70	3 993,00	4 198,70
ZFA M (odstín: 3–F ...) bez DPH	2 580	2 580	2 640	2 830	2 830	3 040	3 240	3 280	3 440	3 590	3 720	3 750	3 940
s DPH	3 121,80	3 121,80	3 194,40	3 424,30	3 424,30	3 678,40	3 920,40	3 968,80	4 162,40	4 343,90	4 501,20	4 537,50	4 767,40

Zatemňující (manuální)

ZFA M (odstín: 4/5–F ...) bez DPH	2 580	2 580	2 640	2 830	2 830	3 040	3 240	3 280	3 440	3 590	3 720	3 750	3 940
s DPH	3 121,80	3 121,80	3 194,40	3 424,30	3 424,30	3 678,40	3 920,40	3 968,80	4 162,40	4 343,90	4 501,20	4 537,50	4 767,40

Světlopropustné (elektrické)

ZFA E (odstín: 1–F ...) bez DPH	–	–	8 260	8 410	8 410	8 580	8 740	8 770	8 900	9 020	9 120	9 150	9 300
s DPH	–	–	9 994,60	10 176,10	10 176,10	10 381,80	10 575,40	10 611,70	10 769,00	10 914,20	11 035,20	11 071,50	11 253,00
ZFA E (odstín: 2–F ...) bez DPH	–	–	8 480	8 640	8 640	8 830	9 000	9 040	9 180	9 310	9 420	9 450	9 620
s DPH	–	–	10 260,80	10 454,40	10 454,40	10 684,30	10 890,00	10 938,40	11 107,80	11 265,10	11 398,20	11 434,50	11 640,20
ZFA E (odstín: 3–F ...) bez DPH	–	–	8 790	8 980	8 980	9 190	9 390	9 430	9 590	9 740	9 870	9 900	10 090
s DPH	–	–	10 635,90	10 865,80	10 865,80	11 119,90	11 361,90	11 410,30	11 603,90	11 785,40	11 942,70	11 979,00	12 208,90

Zatemňující (elektrické)

ZFA E (odstín: 4/5–F ...) bez DPH	–	–	8 790	8 980	8 980	9 190	9 390	9 430	9 590	9 740	9 870	9 900	10 090
s DPH	–	–	10 635,90	10 865,80	10 865,80	11 119,90	11 361,90	11 410,30	11 603,90	11 785,40	11 942,70	11 979,00	12 208,90

DUO (manuální)

Při objednání upřesnit: 1. odstín nahoře, 2. odstín dole.

ZFA D M - ___-_-___ bez DPH	3 920	3 920	4 010	4 300	4 300	4 620	4 930	4 980	5 230	5 460	5 650	5 700	5 990
s DPH	4 704,00	4 704,00	4 812,00	5 160,00	5 160,00	5 544,00	5 916,00	5 976,00	6 276,00	6 552,00	6 780,00	6 840,00	7 188,00



Vzorník látek

Standard Uni – světlopropustné*

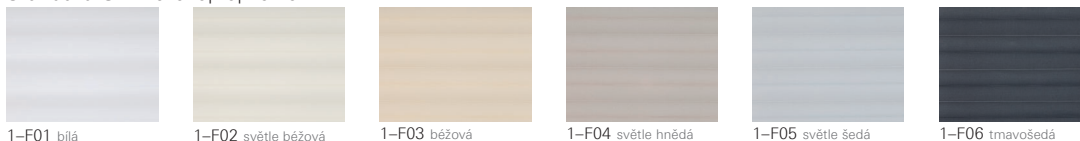

Trend Uni – světlopropustné*



Trend Dekore – světlopropustné*



Uni – zatemňující*

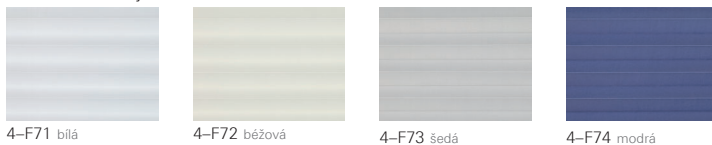

Dekore – zatemňující

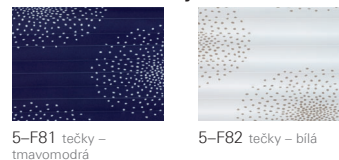

Nepatrné barevné odchylky způsobené výrobou jsou vyhrazeny. Barevné vzorníky jsou zhotoveny tiskařskou technikou – odchylky barev od originálu jsou technicky podmíněny a nelze se jim vyhnout. * Vzory jsou dostupné do vyprodání zásob.



Upozornění: Při objednávce vnitřních doplňků je nutné udat typ okna podle výrobního štítku. Umístění výrobních štítků najdete na str. 100-101.

Lamelová žaluzie – ZJA



Popis:

- + nastavení světla podle potřeby: ochrání proti slunci, ale zajistí světlé podkroví
- + snadno se udržuje, vhodná do prostorů se zvýšenou vlhkostí
- + obsluha lamel pomocí kolečka
- + díky postranním lištám je možné roletu zafixovat v jakékoli poloze

Označení rozměru	5/7	5/9	6/9	6/11	7/9	7/11	7/14	7/16	9/11	9/14	9/16	11/11	11/14
Rozměr (cm)	54/78	54/98	65/98	65/118	74/98	74/118	74/140	74/160	94/118	94/140	94/160	114/118	114/140
ZJA M (odstín: 1–J ...)	bez DPH 1 970	1 970	2 290	2 310	2 270	2 420	2 580	2 720	2 620	2 830	3 010	2 920	3 150
	s DPH 2 383,70	2 383,70	2 770,90	2 795,10	2 746,70	2 928,20	3 121,80	3 291,20	3 170,20	3 424,30	3 642,10	3 533,20	3 811,50
ZJA M (odstín: 2–J ...)	bez DPH 2 170	2 170	2 520	2 550	2 500	2 670	2 840	3 000	2 890	3 120	3 320	3 220	3 470
	s DPH 2 625,70	2 625,70	3 049,20	3 085,50	3 025,00	3 230,70	3 436,40	3 630,00	3 496,90	3 775,20	4 017,20	3 896,20	4 198,70



Nepatrné barevné odchylky způsobené výrobou jsou vyhrazeny. Barevné vzorníky jsou zhotoveny tiskařskou technikou – odchylky barev od originálu jsou technicky podmíněny a nelze se jim vyhnout.



Vzorník látek

Standard Uni

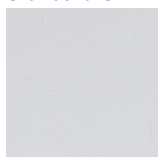

1-J01 bílá

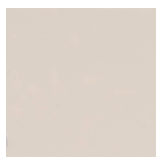

1-J02 světle béžová

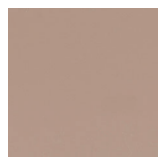

1-J03 béžová

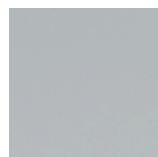

1-J04 světle šedá

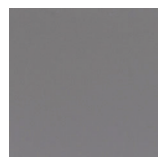

1-J05 tmavošedá



1-J06 stříbrná – lesklá

Trend Uni

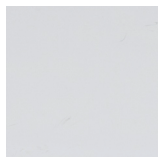

2-J21 bílá – Termo



2-J22 červená

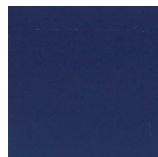

2-J23 temně modrá



2-J24 zelená



2-J25 žlutá

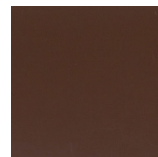

2-J26 hnědá



2-J27 stříbrná – matná



Upozornění: Při objednávce vnitřních doplňků je nutné udat typ okna podle výrobního štítku. Umístění výrobních štítků najdete na str. 100-101.

Zatemňující roleta – ZRV



Popis:

- + zajišťuje plné zatemnění místnosti díky bílé světlonepropustné vrstvě na vnější straně rolety
- + ideální do ložnice a do místností, kde požadujete tmou

Manuální provedení – roleta je vedena postranními lištami, které umožní její fixaci v jakékoli poloze

Ideální kombinace s venkovní protisluneční roletou Screen, která omezuje průnik tepla do místnosti

Rozměr okna

Vnější rozměr střešního okna v cm (Š/V)

			55/78	55/98	66/98	66/118	66/140	78/98	78/118	78/140	78/160	94/98
ZRV QM 1-V..	bez DPH	1 990	1 990	2 260	2 330	2 480	2 380	2 410	2 610	2 870	2 540	
	s DPH	2 407,90	2 407,90	2 734,60	2 819,30	3 000,80	2 879,80	2 916,10	3 158,10	3 472,70	3 073,40	
ZRV QM 2-V..	bez DPH	2 090	2 090	2 370	2 440	2 600	2 490	2 530	2 730	3 010	2 660	
	s DPH	2 528,90	2 528,90	2 867,70	2 952,40	3 146,00	3 012,90	3 061,30	3 303,30	3 642,10	3 218,60	
ZRV QM 3-V..	bez DPH	2 190	2 190	2 490	2 570	2 730	2 620	2 660	2 880	3 160	2 800	
	s DPH	2 649,90	2 649,90	3 012,90	3 109,70	3 303,30	3 170,20	3 218,60	3 484,80	3 823,60	3 388,00	



Nepatrné barevné odchylky způsobené výrobou jsou vyhrazeny. Barevné vzorníky jsou zhotoveny tiskařskou technikou – odchylky barev od originálu jsou technicky podmíněny a nelze se jim vyhnout.



Vzorník látek

Standard Uni – zatemňující*



Trend Uni – zatemňující*



Trend Dekore – zatemňující*

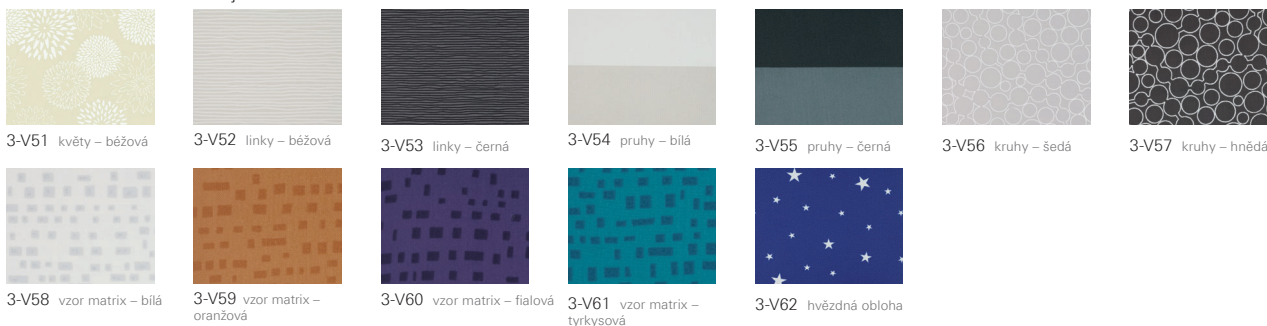

94/98	94/140	94/160	114/118	114/140	114/160	134/98	134/140

	2 870	3 030	3 100	3 320	3 410	3 620	3 320	3 620
	3 472,70	3 666,30	3 751,00	4 017,20	4 126,10	4 380,20	4 017,20	4 380,20
	3 010	3 170	3 250	3 480	3 570	3 790	3 480	3 790
	3 642,10	3 835,70	3 932,50	4 210,80	4 319,70	4 585,90	4 210,80	4 585,90
	3 160	3 340	3 410	3 660	3 760	3 990	3 660	3 990
	3 823,60	4 041,40	4 126,10	4 428,60	4 549,60	4 827,90	4 428,60	4 827,90



Upozornění: Při objednávce vnitřních doplňků je nutné udat typ okna podle výrobního štítku. Umístění výrobních štítků najdete na str. 100-101.

* Vzory jsou dostupné do vyprodání zásob.

Světlopropustná roleta Exclusiv – ZRE



Popis:

- + účinná ochrana před slunečními paprsky a pohledy zvenčí
- + průsvitná textilie zajistí příjemné a světlé podkroví
- + látka je potištěna jednostranně s ochranou proti vyblednutí
- + díky postranním lištám je možné roletu zafixovat v jakékoli poloze

Rozměr okna

Vnější rozměr
střešního okna
v cm (Š/V)

		55/78	55/98	66/98	66/118	66/140	78/98	78/118	78/140	78/160	94/98
ZRE QM 1-R..	bez DPH	1 660	1 660	1 810	1 870	1 940	1 950	2 010	2 150	2 140	2 090
	s DPH	2 008,60	2 008,60	2 190,10	2 262,70	2 347,40	2 359,50	2 432,10	2 601,50	2 589,40	2 528,90
ZRE QM 2-R..	bez DPH	1 750	1 750	1 910	1 970	2 040	2 050	2 120	2 260	2 250	2 200
	s DPH	2 117,50	2 117,50	2 311,10	2 383,70	2 468,40	2 480,50	2 565,20	2 734,60	2 722,50	2 662,00
ZRE QM 3-R..	bez DPH	1 910	1 910	2 090	2 160	2 240	2 250	2 320	2 480	2 470	2 410
	s DPH	2 311,10	2 311,10	2 528,90	2 613,60	2 710,40	2 722,50	2 807,20	3 000,80	2 988,70	2 916,10



Nepatrné barevné odchylky způsobené výrobou jsou vyhrazeny.
Barevné vzorníky jsou zhotoveny tiskařskou technikou – odchylky
barev od originálu jsou technicky podmíněny a nelze se jim vyhnout.



Vzorník látek

Standard Uni – světlopropustná*



Trend Uni – světlopropustná*



Trend Dekore – světlopropustné*

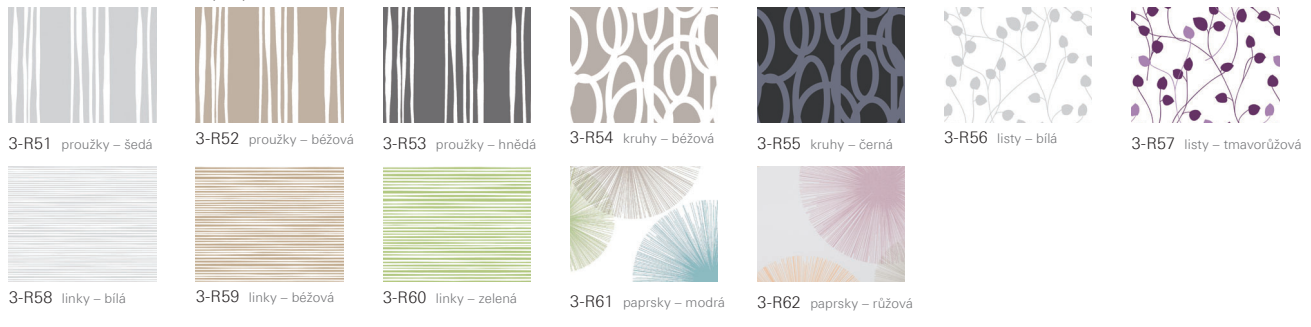

94/118	94/140	94/160	114/118	114/140	114/160	134/98	134/140

	2 270	2 340	2 410	2 560	2 630	2 890	2 630	3 140
	2 746,70	2 831,40	2 916,10	3 097,60	3 182,30	3 496,90	3 182,30	3 799,40
	2 390	2 460	2 540	2 690	2 770	3 040	2 770	3 300
	2 891,90	2 976,60	3 073,40	3 254,90	3 351,70	3 678,40	3 351,70	3 993,00
	2 620	2 700	2 780	2 950	3 030	3 330	3 030	3 620
	3 170,20	3 267,00	3 363,80	3 569,50	3 666,30	4 029,30	3 666,30	4 380,20



Upozornění: Při objednávce vnitřních doplňků je nutné udat typ okna podle výrobního štítku. Umístění výrobních štítků najdete na str. 100-101.
* Vzory jsou dostupné do vyprodání zásob.

Světlopropustná roleta Basic – ZRB













Popis:

- + účinná ochrana před slunečními paprsky a pohledy zvenčí
- + průsvitná textilie zajistí příjemné a světlé podkroví
- + látka je potištěna jednostranně s ochranou proti vyblednutí
- + roletu je možné zafixovat ve třech polohách

Rozměr okna

Vnější rozměr
střešního okna
v cm (Š/V)

												
			55/78	55/98	66/98	66/118	66/140	78/98	78/118	78/140	78/160	94/98
ZRB QM	1-R..	bez DPH	1 430	1 430	1 600	1 600	1 600	1 720	1 720	1 720	1 720	2 010
		s DPH	1 730,30	1 730,30	1 936,00	1 936,00	1 936,00	2 081,20	2 081,20	2 081,20	2 081,20	2 432,10
ZRB QM	2-R..	bez DPH	1 510	1 510	1 680	1 680	1 680	1 810	1 810	1 810	1 810	2 120
		s DPH	1 827,10	1 827,10	2 032,80	2 032,80	2 032,80	2 190,10	2 190,10	2 190,10	2 190,10	2 565,20
ZRB QM	3-R..	bez DPH	1 720	1 720	1 920	1 920	1 920	2 070	2 070	2 070	2 070	2 420
		s DPH	2 081,20	2 081,20	2 323,20	2 323,20	2 323,20	2 504,70	2 504,70	2 504,70	2 504,70	2 928,20



Nepatrné barevné odchylky způsobené výrobou jsou vyhrazeny.
Barevné vzorníky jsou zhotoveny tiskařskou technikou – odchylky
barev od originálu jsou technicky podmíněny a nelze se jim vyhnout.



Vzorník látek

Standard Uni – světlopropustná*



1-R01 bílá 1-R02 světležlutá 1-R03 béžová 1-R04 hnědobéžová 1-R05 světlešedá 1-R06 tmavošedá

Trend Uni – světlopropustná*



2-R21 červená 2-R22 temně modrá 2-R23 tyrkysová 2-R24 nefritově zelená 2-R25 zelená 2-R26 žlutá 2-R27 oranžová
2-R28 starorůžová 2-R29 fuchsiová 2-R30 fialová 2-R31 hnědá 2-R32 černá

Trend Dekore – světlopropustná*

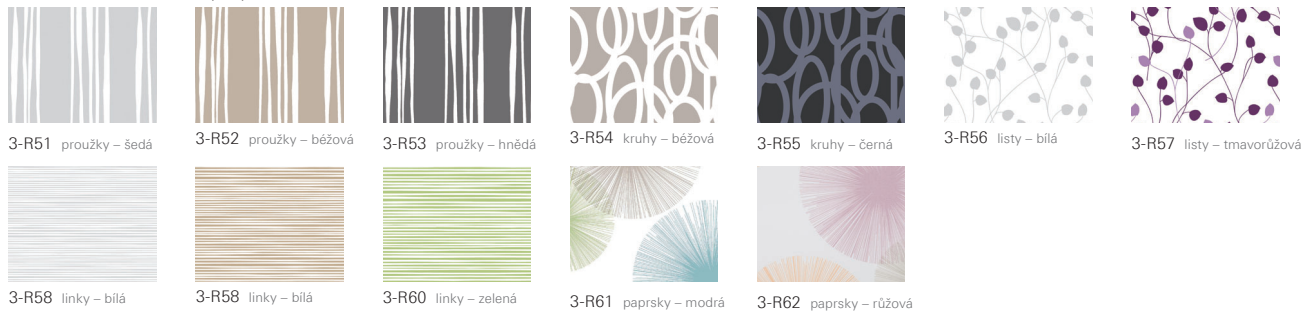

3-R51 proužky – šedá 3-R52 proužky – béžová 3-R53 proužky – hnědá 3-R54 kruhy – béžová 3-R55 kruhy – černá 3-R56 listy – bílá 3-R57 listy – tmavorůžová
3-R58 linky – bílá 3-R59 linky – bílá 3-R60 linky – zelená 3-R61 paprsky – modrá 3-R62 paprsky – růžová

94/118	94/140	94/160	114/118	114/140	114/160	134/98	134/140

	2 010	2 010	2 010	2 420	2 420	2 420	2 660	2 660
	2 432,10	2 432,10	2 432,10	2 928,20	2 928,20	2 928,20	3 218,60	3 218,60
	2 120	2 120	2 120	2 550	2 550	2 550	2 800	2 800
	2 565,20	2 565,20	2 565,20	3 085,50	3 085,50	3 085,50	3 388,00	3 388,00
	2 420	2 420	2 420	2 910	2 910	2 910	3 200	3 200
	2 928,20	2 928,20	2 928,20	3 521,10	3 521,10	3 521,10	3 872,00	3 872,00



Upozornění: Při objednávce vnitřních doplňků je nutné udat typ okna podle výrobního štítku. Umístění výrobních štítků najdete na str. 100-101.
* Vzory jsou dostupné do vyprodání zásob.

Plisovaná roleta – ZFA



Popis:

- + oboustranně nastavitelná roleta pro ideální zastínění
- + roleta je vedena postranními lištami, které umožní její fixaci v jakékoli poloze z vrchní i spodní strany

Světlopropustná varianta –

ochrana proti slunci a pohledům zvenčí

Zatemňující varianta –

zatemňující látka nepropustí světlo do místnosti

Rozměr okna

Vnější rozměr střešního okna v cm (Š/V)

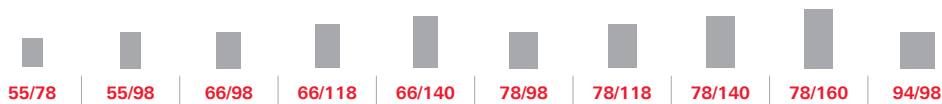

Světlopropustné (manuální)

Q - ZFA QM (1-F...)	bez DPH	2 060	2 060	2 110	2 260	2 390	2 260	2 430	2 590	2 620	2 590
	s DPH	2 492,60	2 492,60	2 553,10	2 734,60	2 891,90	2 734,60	2 940,30	3 133,90	3 170,20	3 133,90
Q - ZFA QM (2-F...)	bez DPH	2 270	2 270	2 330	2 490	2 630	2 490	2 680	2 850	2 890	2 850
	s DPH	2 746,70	2 746,70	2 819,30	3 012,90	3 182,30	3 012,90	3 242,80	3 448,50	3 496,90	3 448,50
Q - ZFA QM (3-F...)	bez DPH	2 580	2 580	2 640	2 830	2 990	2 830	3 040	3 240	3 280	3 240
	s DPH	3 121,80	3 121,80	3 194,40	3 424,30	3 617,90	3 424,30	3 678,40	3 920,40	3 968,80	3 920,40

Zatemňující (manuální)

Q - ZFA QM (4/5-F...)	bez DPH	2 580	2 580	2 640	2 830	2 990	2 830	3 040	3 240	3 280	3 240
	s DPH	3 121,80	3 121,80	3 194,40	3 424,30	3 617,90	3 424,30	3 678,40	3 920,40	3 968,80	3 920,40



Nepatrné barevné odchylky způsobené výrobou jsou vyhrazeny. Barevné vzorníky jsou zhotoveny tiskařskou technikou – odchylky barev od originálu jsou technicky podmíněny a nelze se jim vyhnout.



Vzorník látek

Standard Uni – světlopropustné*

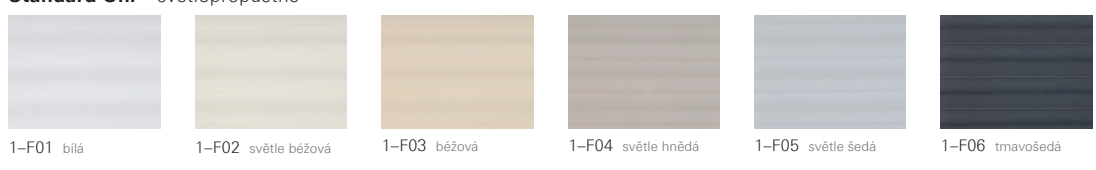

Trend Uni – světlopropustné*



Trend Dekore – světlopropustné*



Uni – zatemňující*

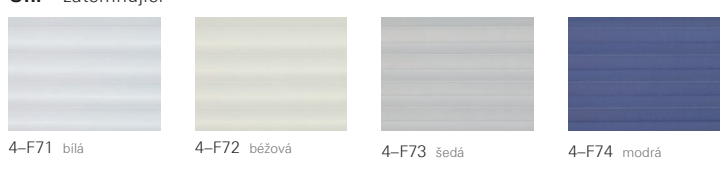

Dekore – zatemňující*



94/118	94/140	94/160	114/118	114/140	114/160	134/98	134/140

	2 750	2 870	2 970	3 000	3 150	3 310	3 150	3 340
	3 327,50	3 472,70	3 593,70	3 630,00	3 811,50	4 005,10	3 811,50	4 041,40
	3 030	3 160	3 270	3 300	3 470	3 650	3 470	3 680
	3 666,30	3 823,60	3 956,70	3 993,00	4 198,70	4 416,50	4 198,70	4 452,80
	3 440	3 590	3 720	3 750	3 940	4 140	3 940	4 180
	4 162,40	4 343,90	4 501,20	4 537,50	4 767,40	5 009,40	4 767,40	5 057,80

	3 440	3 590	3 720	3 750	3 940	4 140	3 940	4 180
	4 162,40	4 343,90	4 501,20	4 537,50	4 767,40	5 009,40	4 767,40	5 057,80



Upozornění: Při objednávce vnitřních doplňků je nutné udat typ okna podle výrobního štítku. Umístění výrobních štítků najdete na str. 100-101.
* Vzory jsou dostupné do vyprodání zásob.

Síť proti hmyzu – ZRI

Popis:

- + účinná ochrana před hmyzem při otevřeném okně
- + lze použít samostatně, nebo i v kombinaci se všemi ostatními doplňky
- + látka je vyrobena z hustě tkaného laminátu
- + síť je vyrobena na míru s milimetrovou přesností

Síť proti hmyzu Transpatec®

Navíc oproti síti Standard:

- + o 140 % více prodyšná
- + téměř neviditelná
- + pevná a odolná proti protržení
- + nerušená výměna vzduchu díky velmi jemné struktuře sítě

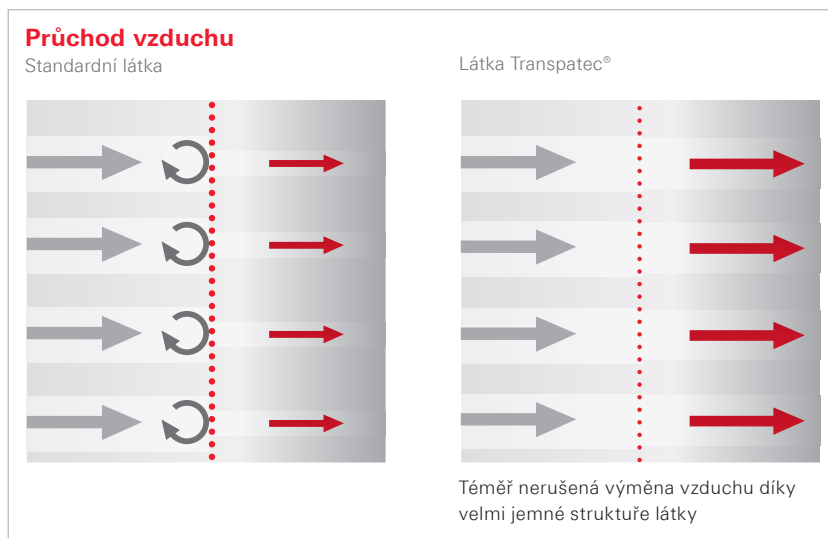

ZRI M – varianta na okno

- + montáž do ostění přímo pod rám okna z vnitřní strany

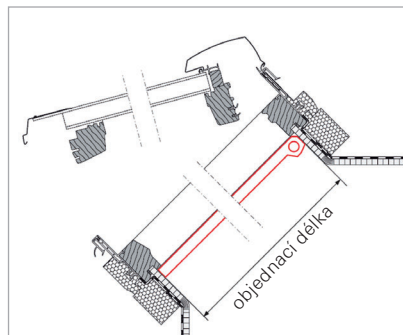

pouze pro Designo R8

Označení rozměru	5/7	5/9	6/9	6/11	7/9	7/11	7/14	7/16	9/11	9/14	9/16	11/11	11/14
Rozměr (cm)	54/78	54/98	65/98	65/118	74/98	74/118	74/140	74/160	94/118	94/140	94/160	114/118	114/140

S látkou Standard

ZRI M R8 S-300	bez DPH	3 050	3 230	3 410	3 580	3 560	3 730	3 900	4 140	4 000	4 190	4 480	4 340	4 510
	s DPH	3 690,50	3 908,30	4 126,10	4 331,80	4 307,60	4 513,30	4 719,00	5 009,40	4 840,00	5 069,90	5 420,80	5 251,40	5 457,10

S látkou Transpatec®

ZRI M R8 T-300	bez DPH	3 970	4 200	4 440	4 660	4 630	4 850	5 070	5 390	5 200	5 450	5 830	5 650	5 870
	s DPH	4 803,70	5 082,00	5 372,40	5 638,60	5 602,30	5 868,50	6 134,70	6 521,90	6 292,00	6 594,50	7 054,30	6 836,50	7 102,70



Aby mohlo být okno otevřeno v mycí poloze, musí být síť proti hmyzu odstraněna. Síť proti hmyzu vyrábíme pouze do délky 210 cm.



Upozornění: varianta na okno nelze použít v kombinaci s manuální venkovní roletou ZRO.



Aby bylo možné kyvné či výsuvně kyvné střešní okno otevřít, je nutné zvolit variantu L (do ostění) nebo variantu W (pod ostění na zeď).

ZRI M L – varianta do ostění

- + pro okna řady R7 a R8
- + montáž sítě do ostění je třeba provést v takové vzdálenosti, aby nepřekážela otevřenému oknu

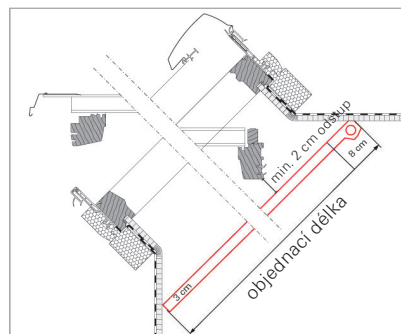
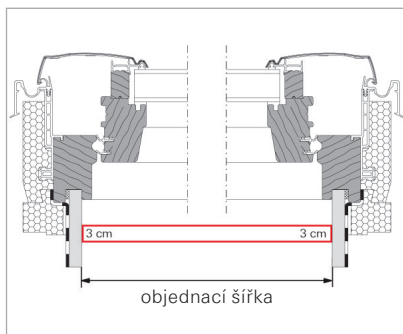

ZRI M W – varianta pod ostění

- + pro všechny typy oken
- + vodící lišty sítě jsou pod ostěním, tedy na stěně

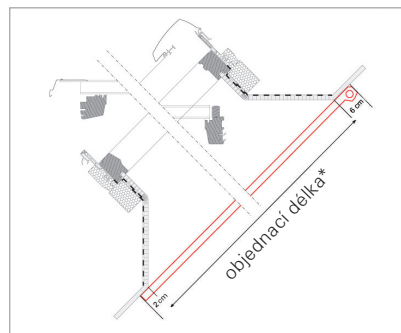
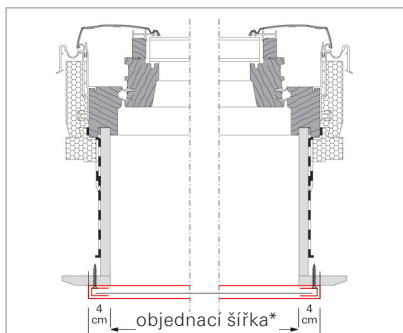

Šířka (cm)		do 60	do 70	do 80	do 100	do 120	do 140	délka
ZRI M L	bez DPH	4 400	4 600	4 770	5 100	5 500	5 870	do 180 cm
	s DPH	5 324,00	5 566,00	5 771,70	6 171,00	6 655,00	7 102,70	
ZRI M L	bez DPH	4 770	4 920	5 140	5 500	5 870	6 280	do 210 cm
	s DPH	5 771,70	5 953,20	6 219,40	6 655,00	7 102,70	7 598,80	
ZRI M W	bez DPH	4 400	4 600	4 770	5 100	5 500	5 870	do 180 cm
	s DPH	5 324,00	5 566,00	5 771,70	6 171,00	6 655,00	7 102,70	
ZRI M W	bez DPH	4 770	4 920	5 140	5 500	5 870	6 280	do 210 cm
	s DPH	5 771,70	5 953,20	6 219,40	6 655,00	7 102,70	7 598,80	
Příplatek za Transpatec®								
	bez DPH	880	920	960	1 020	1 100	1 180	do 180 cm
	s DPH	1 064,80	1 113,20	1 161,60	1 234,20	1 331,00	1 427,80	
	bez DPH	960	990	1 030	1 100	1 180	1 260	do 210 cm
	s DPH	1 161,60	1 197,90	1 246,30	1 331,00	1 427,80	1 524,60	



Pro objednání je nutné přesné zaměření čistých rozměrů ostění (v/š).
* Cena se skládá z objednáací šířky/délky i s přesahy.

Příslušenství





Manuální ovládání oken a doplňků

	Teleskopická ovládací tyč ZUB TFB Q/Rx L 1170-1900	<ul style="list-style-type: none"> ■ na ovládání funkcí okna ■ na ovládání vnějších a vnitřních rolet ■ nastavitelná do 6 různých délek ■ od 1170 – 1900 mm 	bez DPH	900
			s DPH	1 089
	Teleskopická ovládací tyč ZUB TFB Q/Rx L 1700-2940	<ul style="list-style-type: none"> ■ na ovládání funkcí okna ■ na ovládání vnějších a vnitřních rolet ■ nastavitelná do 7 různých délek ■ od 1700 – 2940 mm 	bez DPH	1 220
			s DPH	1 476,20
	Koncovka ovládací tyče ZUB STH	Koncovka ovládací tyče pro řadu Designo a starší řady	bez DPH	140
			s DPH	169,40





Ovládání pro elektrické pohony oken a doplňků

	Přepínač ZEL STG S	Stěnový přepínač pro jakékoliv okno na elektrický pohon (WDT – E, EF) nebo doplněk (kromě ZRO EF/SF)	bez DPH	360
			s DPH	435,60
	Přepínač Bedienfeld 4-fach	Stěnový přepínač výhradně pro okno RotoTronic na elektrický pohon (R4 a R6), 4 ovládací skupiny pro okna i doplňky	bez DPH	1 760
			s DPH	2 129,60
	Ruční dálkový rádiový vysílač ZEL STG HS 1 S II – černý ZEL STG HS 1 W II – bílý	1 kanálový dálkový vysílač pro ovládání oken nebo doplňků s rádiovým přijímačem	bez DPH	1 650
			s DPH	1 996,50
	Ruční dálkový rádiový vysílač ZEL STG HS 5 S II – černý ZEL STG HS 5 W II – bílý	5 kanálový dálkový vysílač pro ovládání oken nebo doplňků s rádiovým přijímačem	bez DPH	2 360
			s DPH	2 856,60
	Ruční dálkový rádiový vysílač ZEL STG HS 10 S II – černý ZEL STG HS 10 W II – bílý	10 kanálový dálkový vysílač pro ovládání oken nebo doplňků s rádiovým přijímačem	bez DPH	3 010
			s DPH	3 642,10
	Ruční dálkový rádiový vysílač ZEL STG ZSU HS 10 S II – černý ZEL STG ZSU HS 10 W II – bílý	10 kanálový dálkový vysílač s digitálním displejem pro ovládání oken nebo doplňků s rádiovým přijímačem	bez DPH	4 870
			s DPH	5 892,70
	Stěnový přepínač na dálkové ovládání ZEL STG WS 1	1 kanálový dálkový vysílač pro ovládání oken nebo doplňků s rádiovým přijímačem pro umístění na stěnu	bez DPH	1 540
			s DPH	1 863,40
	Stěnový přepínač na dálkové ovládání ZEL STG WS 5	5 kanálový dálkový vysílač pro ovládání oken nebo doplňků s rádiovým přijímačem pro umístění na stěnu	bez DPH	2 250
			s DPH	2 722,50
	Časový spínač ZEL STG ZSU 24V	Stěnový spínač pro časové nastavení ovládání oken nebo doplňků na elektrický pohon – 24 V	bez DPH	3 470
			s DPH	4 198,70



	Dálkový rádiový časový spínač ZEL STG ZSUF	Stěnový spínač pro časové nastavení ovládní oken nebo doplňků na elektrický pohon s rádiovým přijímačem	bez DPH	3 920
			s DPH	4 743,20
	Trafostanice ZEL STG NT 24V	Trafo pro transformaci napětí z 230 V na 24 V	bez DPH	1 250
			s DPH	1 512,50
	Dálkový přijímač ZEL STG FEP 24V	1 kanálový přijímač dálkového ovladače na 24V pro vnitřní elektrické doplňky na manuální ovládní okna.	bez DPH	3 070
			s DPH	3 714,70
	Děšťový senzor ZEL RS 24V	Dešťový senzor na 24V na zavírání oken na elektrický pohon.	bez DPH	1 770
			s DPH	2 141,70
	Ovládací kabel k řídicí jednotce ZEL STG TAK 5 m	Kabel pro jednoduché zapojení tlačítek na řídicí jednotce elektrických střešních oken. Možné také zapojení k systému Smart Home (nutné prověření kompatibility). Kabel typ IY (St) Y 4x2x0,5	bez DPH	570
			s DPH	689,70

Kliky

	Klika pro okna řady R4/R7/R3	ZUB GRF R4/R7 9016 (K/H) - bílá ZUB GRF R4/R7 9006 (K/H) - stříbrná ZUB GRF R4/R7 1036 (K/H) - bronzová	bez DPH	440
			s DPH	532,40
	Uzamykatelná klika pro okna řady R4/R7/R3	ZUB GRF ASB R4/R7 K 9016 - bílá ZUB GRF ASB R4/R7 H 9006 - stříbrná	bez DPH	650
			s DPH	786,50
	Klika pro okna řady R6/R8*	ZUB GRF WDF R6/R8 (K/H) - bílá ZUB GRF WDF R6/R8 (K/H) - stříbrná ZUB GRF WDF R6/R8 (K/H) - bronzová	bez DPH	440
			s DPH	532,40
	Uzamykatelná klika pro okna řady R6/R8*	ZUB GRF ASB WDF R6/R8 (K/H) - bílá ZUB GRF ASB WDF R6/R8 (K/H) - stříbrná ZUB GRF ASB WDF R6/R8 (K) - bronzová	bez DPH	650
			s DPH	786,50
Příplatek za jinou než standardní kliku předmontovanou z výroby pro řadu Designo.			bez DPH	280
			s DPH	338,80
	Madlo pro střešní okna RotoQ	ZUB GRF - stříbrná ZUB GRF - imitace dřeva	bez DPH	1 140
			s DPH	1 379,40



* Při objednávce kliky pro okna řady R6/R8 nutno upřesnit materiál okna plast (K) nebo dřevo (H). POZOR klika v bronzovém provedení uzamykatelná jen pro plastová okna.

Rozměry a velikosti ploch Designo

Rozměry oken R4. K/H, R7. K/H, R3. K/H (plast, dřevo)

Označení velikosti	5/7	5/9	5/11	6/9	6/11	6/14	6/16	7/9
Typ střešního okna	R4. K/H R7. K/H	R4. K/H R7. K/H R3. K/H	R4. K/H R7. K/H	R7. K/H	R4. K/H R7. K/H R3. K/H	R4. K/H R7. K/H	R7. K/H	R4. K/H R7. K/H R3. K/H
Vnější rozměr okna (mm)	540/780	540/980	540/1180	650/980	650/1180	650/1400	650/1600	740/980
Vnější rozměr zatepl. rámu (mm)	600/840	600/1040	600/1240	710/1040	710/1240	710/1460	710/1640	800/1040
Vnitřní rozměr rámu (mm)	464/704	464/904	464/1104	574/904	574/1104	574/1324	574/1524	664/904
Vnější rozměr křídla (mm)	456/695	456/895	456/1095	566/895	566/1095	566/1315	566/1515	656/895
Vnitřní rozměr křídla (mm)	382/620	382/820	382/1020	492/820	492/1020	492/1240	492/1440	582/820
Plocha prosklení (m ²)	0,24	0,31	0,39	0,40	0,50	0,61	0,71	0,48
Vnitřní rozměr ostění (mm)	480/720	480/920	480/1120	590/920	590/1120	590/1340	590/1540	680/920

Rozměry oken R6. K/H, R8. K/H (plast, dřevo), i8. K (plast)

Označení velikosti	5/7	5/9	5/11	6/9	6/11	6/14	6/18	7/7	7/9	7/11	7/14	7/16
Typ střešního okna	R6.K/H R8.K/H	R6.K/H R8.K/H	R6.K/H R8.K/H	R6.K/H R8.K/H	R6.K/H R8.K/H	R6.K/H R8.K/H	R8.K	R6.K/H	R6.K/H R8.K/H	R6.K/H R8.K/H	R6.K/H R8.K/H	R6.K/H R8.K/H
Vnější rozměr okna (mm)	540/780	540/980	540/1180	650/980	650/1180	650/1400	650/1800	740/780	740/980	740/1180	740/1400	740/1600
Vnější rozměr zatepl. rámu (mm)	600/840	600/1040	600/1240	710/1140	710/1240	710/1460	710/1860	800/840	800/1040	800/1240	800/1460	800/1660
Vnitřní rozměr rámu (mm)	450/690	450/890	450/1090	560/890	560/1090	560/1310	560/1710	650/690	650/890	650/1090	650/1310	650/1510
Vnější rozměr křídla (mm)	442/682	442/882	442/1082	552/882	552/1082	552/1302	552/1702	642/682	642/882	642/1082	642/1302	642/1502
Vnitřní rozměr křídla (mm)	328/568	328/768	328/968	438/768	438/968	438/1188	438/1588	528/568	528/768	528/968	528/1188	528/1388
Plocha prosklení (m ²)	0,19	0,25	0,32	0,34	0,42	0,52	0,70	0,30	0,41	0,51	0,63	0,73
Vnitřní rozměr ostění (mm)	480/720	480/920	480/1120	590/920	590/1120	590/1340	590/1740	680/720	680/920	680/1120	680/1340	680/1540

Systémový řez

Střešní okno v plastovém provedení R7. K, R4. K, R3. K a v dřevěném provedení R7. H, R4. H, R3. H

řez A-A

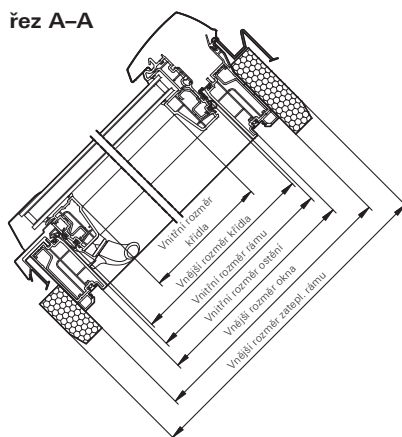

řez B-B

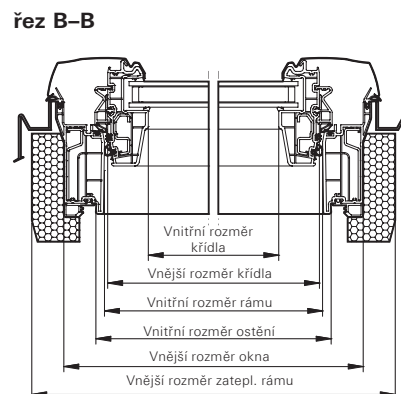



R4. K/H R7. K/H	R4. K/H R7. K/H	R7. K/H	R7. K/H R3. H	R4. K/H R7. K/H	R4. K/H R7. K/H	R4. K/H R7. K/H	R4. K/H R7. K/H	R4. K/H R7. K/H	R7. K/H	R7. K/H
740/1180	740/1400	740/1600	940/980	940/1180	940/1400	1140/980	1140/1180	1140/1400	1340/980	1340/1400
800/1240	800/1460	800/1640	1000/1040	1000/1240	1000/1460	1200/1040	1200/1240	1200/1460	1400/1040	1400/1460
664/1104	664/1324	664/1524	864/904	864/1104	864/1324	1064/904	1064/1104	1064/1324	1264/904	1264/1324
656/1095	656/1315	656/1515	856/895	856/1095	856/1315	1056/895	1056/1095	1056/1315	1256/895	1256/1315
582/1020	582/1240	583/1440	782/820	782/1020	782/1240	982/820	982/1020	982/1240	1182/820	1182/1240
0,59	0,72	0,84	0,64	0,80	0,97	0,81	1,00	1,22	0,97	1,47
680/1120	680/1340	680/1540	880/920	880/1120	880/1340	1080/920	1080/1120	1080/1340	1280/920	1280/1340

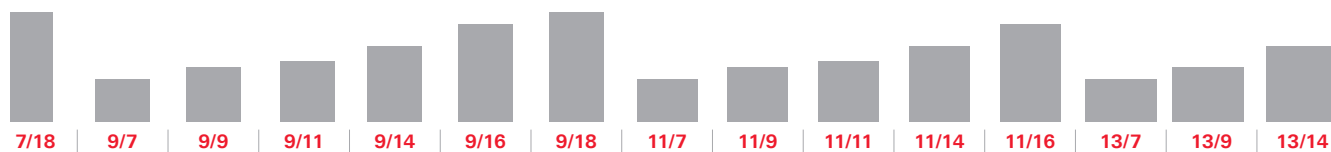

R8.K	R6.K/H	R6.K/H	R6.K/H R8.K/H	R6.K/H R8.K/H	R6.K/H R8.K/H	R8.K	R6.K/H	R6.K/H	R6.K/H R8.K/H	R6.K/H R8.K/H	R8.K/H	R6.K/H	R6.K/H R8.K/H	R6.K/H R8.K/H
740/1800	940/780	940/980	940/1180	940/1400	940/1600	940/1800	1140/780	1140/980	1140/1180	1140/1400	1140/1600	1340/780	1340/980	1340/1400
800/1860	1000/840	1000/1040	1000/1240	1000/1460	1000/1660	1000/1860	1200/840	1200/1040	1200/1240	1200/1460	1200/1660	1400/840	1400/1040	1400/1460
650/1710	850/690	850/890	850/1090	850/1310	850/1510	850/1710	1050/690	1050/890	1050/1090	1050/1310	1050/1510	1250/690	1250/890	1250/1310
642/1702	842/682	842/882	842/1082	842/1302	842/1502	842/1702	1042/682	1042/882	1042/1082	1042/1302	1042/1502	1242/682	1242/882	1242/1302
528/1588	728/568	728/768	728/968	728/1188	728/1388	728/1588	928/568	928/768	928/968	928/1188	928/1388	1128/568	1128/768	1128/1188
0,84	0,41	0,56	0,70	0,86	1,01	1,16	0,53	0,71	0,90	1,10	1,29	0,64	0,87	1,34
680/1740	880/720	880/920	880/1120	880/1340	880/1540	880/1740	1080/720	1080/920	1080/1120	1080/1340	1080/1540	1280/720	1280/920	1280/1340

Systémový řez

Střešní okno v plastovém provedení R8. K, R6. K, i8. K
v dřevěném provedení R8. H, R6. H

řez A-A

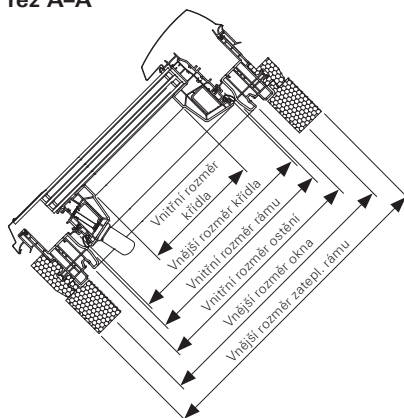

řez B-B

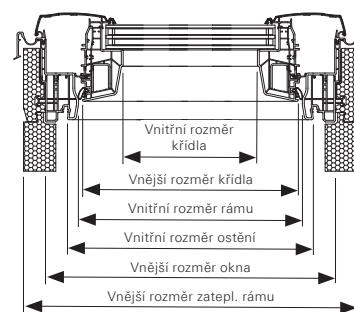

Rozměry a velikosti ploch RotoQ

Rozměr okna v cm	55/78	55/98	55/118	60/60	66/98	66/118	66/140	78/78	78/98	78/118	78/140	78/160
Vnější rozměr okna (mm)	550/774	550/974	550/1174	600/600	660/974	660/1174	660/1394	780/774	780/974	780/1174	780/1394	780/1596
Vnější rozměr zatepl. rámu (mm)	610/834	610/1034	610/1234	660/660	720/1034	720/1234	720/1454	840/834	840/1034	840/1234	840/1454	840/1656
Vnitřní rozměr rámu (mm)	475/699	475/899	475/1099	525/525	585/899	585/1099	585/1319	705/699	705/899	705/1099	705/1319	705/1521
Vnitřní rozměr ostění (mm)	495/719	495/919	495/1119	545/545	605/919	605/1119	605/1339	725/719	725/919	725/1119	725/1339	725/1541
Vnitřní rozměr křídla (mm)	381/571	381/771	381/971	431/397	491/771	491/971	491/1191	611/571	611/771	611/971	611/1191	611/1393
Vnější rozměr křídla (mm)	467/688	467/888	467/1088	517/514	577/888	577/1088	577/1308	697/688	697/888	697/1088	697/1308	697/1510
Plocha prosklení (m ²)	0,22	0,29	0,37	0,17	0,38	0,48	0,58	0,35	0,47	0,59	0,73	0,85

Oblast použití

při sklonu střechy 15° – 90°

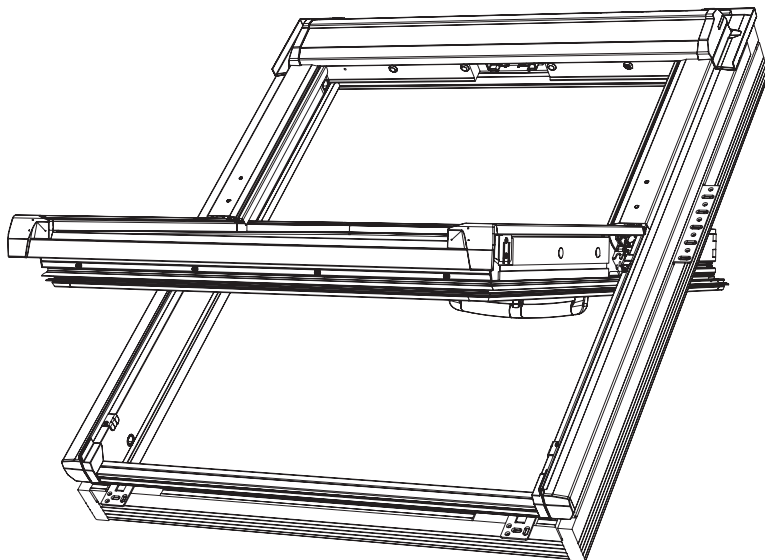

Rozměr okna v cm	94/98	94/118	94/140	94/160	114/118	114/140	114/160	134/98	134/140	134/160
Vnější rozměr okna (mm)	942/974	942/1174	942/1394	942/1596	1140/1174	1140/1394	1140/1596	1340/974	1340/1394	1340/1596
Vnější rozměr zatepl. rámu (mm)	1002/1034	1002/1234	1002/1454	1002/1656	1200/1234	1200/1454	1200/1656	1400/1034	1400/1454	1400/1656
Vnitřní rozměr rámu (mm)	867/899	867/1099	867/1319	867/1521	1065/1099	1065/1319	1065/1521	1265/899	1265/1319	1265/1521
Vnitřní rozměr ostění (mm)	887/919	887/1119	887/1339	887/1541	1085/1119	1085/1339	1085/1541	1285/919	1285/1339	1285/1541
Vnitřní rozměr křídla (mm)	773/771	773/971	773/1191	773/1393	971/971	971/1191	971/1393	1171/771	1171/1191	1171/1393
Vnější rozměr křídla (mm)	859/888	859/1088	859/1308	859/1510	1057/1088	1057/1308	1057/1510	1257/888	1257/1308	1257/1510
Plocha prosklení (m ²)	0,60	0,75	0,92	1,08	0,94	1,16	1,35	0,90	1,39	1,63

Řez A-A

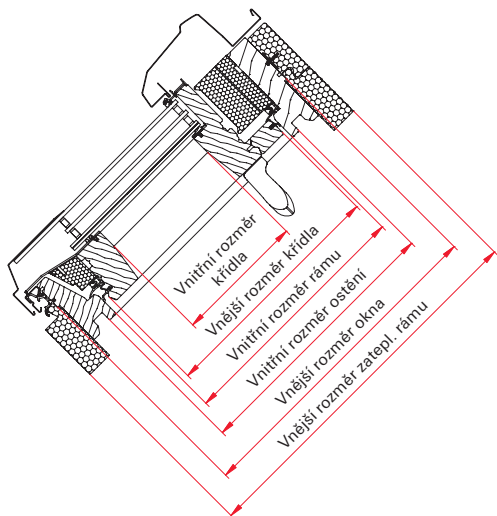

Řez B-B

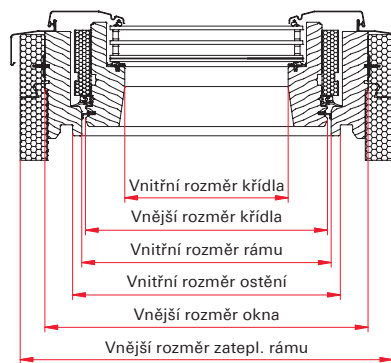

Technické parametry oken Designo

Typ okna	Název zasklení	U_w – okna s WD (W/m ² K)	U_i – skla (W/m ² K)	U_{ws} – okno s WD + ZRO (W/m ² K)	Hlukový útlum	Třída zvukové izolace	g (%)
		Součinitel prostupu tepla celého okna se zateplovacím blokem WD	Součinitel prostupu tepla sklem	Součinitel prostupu tepla celým oknem se zateplovacím blokem WD a vnější roletou ZRO			Celkový číselník prostupu sluneční energie
		DIN EN ISO 10077 DIN EN ISO 12567-2	DIN EN 673		EN ISO 20140-3 EN ISO 717-1		DIN EN 410



Kyvné okno Designo R4

WDF R45 K	dvojsklo Standard	1,3	1,0	1,09	32 (-1;-3) dB	2	52
WDF R45 H	dvojsklo Standard	1,3	1,0	1,09	32 (-1;-4) dB	2	52
WDF R48 K	dvojsklo Comfort	1,3	1,0	1,09	32 (-1;-3) dB	2	51
WDF R48 H	dvojsklo Comfort	1,3	1,0	1,09	32 (-1;-4) dB	2	51
WDF R48GK	dvojsklo Premium	1,3	1,0	1,09	38 (-2;-5) dB	3	33
WDF R48GH	dvojsklo Premium	1,3	1,0	1,09	37 (-1;-5) dB	3	33



Kyvné okno na elektrický pohon Designo R4

WDT R45 K	dvojsklo Standard	1,3	1,0	1,09	32 (-2;-6) dB	2	52
WDT R45 H	dvojsklo Standard	1,3	1,0	1,09	32 (-1;-4) dB	2	52
WDT R48 K	dvojsklo Comfort	1,3	1,0	1,09	32 (-2;-6) dB	2	51
WDT R48 H	dvojsklo Comfort	1,3	1,0	1,09	32 (-1;-4) dB	2	51
WDT R48GK	dvojsklo Premium	1,3	1,0	1,09	38 (-2;-5) dB	3	33
WDT R48GH	dvojsklo Premium	1,3	1,0	1,09	37 (-1;-5) dB	3	33



Výsuvno-kyvné okno Designo R7

WDF R79 K	trojsklo Standard	1,1	0,7	0,94	32 (-1;-4) dB	2	47
WDF R79 H	trojsklo Standard	1,1	0,7	0,94	32 (-2;-5) dB	2	47



Kyvné okno Designo R6

WDF R68C K	dvojsklo Comfort	1,1	1,0	0,94	34 (-2;-5) dB	2	52
WDF R68C H	dvojsklo Comfort	1,1	1,0	0,94	34 (-2;-5) dB	2	52
WDF R68G K	dvojsklo Premium	1,2	1,1	1,02	38 (-2;-5) dB	3	33
WDF R68G H	dvojsklo Premium	1,2	1,1	1,02	39 (-2;-5) dB	3	33
WDF R69G K	trojsklo Comfort	0,99	0,8	0,87	37 (-2;-5) dB	3	56
WDF R69G H	trojsklo Comfort	1,0	0,8	0,87	37 (-2;-6) dB	3	56
WDF R69P K	trojsklo Premium	0,80	0,5	0,71	37 (-2;-5) dB	3	47
WDF R69P H	trojsklo Premium	0,82	0,5	0,71	37 (-2;-6) dB	3	47
WDF R66E K	trojsklo Acoustic	1,0	0,7	0,87	43 (-2;-6) dB	4	43
WDF R66E H	trojsklo Acoustic	1,0	0,7	0,87	43 (-2;-6) dB	4	43



Kyvné okno na elektrický pohon Designo R6

WDT R68C K	dvojsklo Comfort	1,1	1,0	0,94	34 (-2;-5) dB	2	52
WDT R68C H	dvojsklo Comfort	1,1	1,0	0,94	34 (-2;-5) dB	2	52
WDT R68G K	dvojsklo Premium	1,2	1,1	1,02	38 (-2;-5) dB	3	33
WDT R68G H	dvojsklo Premium	1,2	1,1	1,02	39 (-2;-5) dB	3	33
WDT R69G K	trojsklo Comfort	0,99	0,8	0,86	37 (-2;-5) dB	3	56
WDT R69G H	trojsklo Comfort	1,0	0,8	0,87	37 (-2;-6) dB	3	56
WDT R69P K	trojsklo Premium	0,80	0,5	0,71	37 (-2;-5) dB	3	47
WDT R69P H	trojsklo Premium	0,82	0,5	0,71	37 (-2;-6) dB	3	47



Výklopné/kyvné okno Designo R8

WDF R88C K	dvojsklo Comfort	1,1	1,0	0,94	34 (-2;-5) dB	2	52
WDF R88C H	dvojsklo Comfort	1,1	1,0	0,94	34 (-2;-5) dB	2	52
WDF R88G K	dvojsklo Premium	1,2	1,1	1,02	38 (-2;-5) dB	3	33
WDF R88G H	dvojsklo Premium	1,2	1,1	1,02	39 (-2;-5) dB	3	33
WDF R89G K	trojsklo Comfort	0,99	0,8	0,86	37 (-2;-5) dB	3	56
WDF R89G H	trojsklo Comfort	1,0	0,8	0,86	37 (-2;-6) dB	3	56
WDF R89P K	trojsklo Premium	0,80	0,5	0,73	37 (-2;-5) dB	3	47
WDF R89P H	trojsklo Premium	0,82	0,5	0,73	37 (-2;-6) dB	3	47
WDF R86E K	trojsklo Acoustic	1,0	0,7	0,87	43 (-2;-6) dB	4	43
WDF R86E H	trojsklo Acoustic	1,0	0,7	0,87	43 (-2;-6) dB	4	43



Výklopné/kyvné okno na elektrický pohon Designo i8

WDC i88C K	dvojsklo Comfort	1,1	1,0	0,94	34 (-2;-5) dB	2	52
WDC i88G K	dvojsklo Premium	1,2	1,1	1,02	38 (-2;-5) dB	3	33
WDC i89G K	trojsklo Comfort	0,99	0,8	0,86	37 (-2;-5) dB	3	56
WDC i89P K	trojsklo Premium	0,8	0,5	0,71	37 (-2;-5) dB	3	47
WDC i86E K	trojsklo Acoustic	1,0	0,7	0,87	43 (-2;-6) dB	4	43



Tv (%) Součinitel prostupu světelného slunečního záření DIN EN 410	Tuv (%) Součinitel prostupu UV záření EIN EN 410	Zasklení VSG = lepené bezpečnostní sklo ESG = kalené bezpečnostní sklo TVG = tepelně zpevněné sklo	Požární vlastnosti DIN EN 13501-1	Odolnost proti vnějšímu požáru	Odolnost proti nárazu DIN EN 13049	Sklon střechy
-------------------------------------------------------------------------------------------	----------------------------------------------------------------------	-----------------------------------------------------------------------------------------------------------------------------	-----------------------------------------------------	-------------------------------------------	------------------------------------------------------	----------------------

72	29	ESG4/16/4	B-s3,d0	Broof (t1)	Třída 5	15°-90°
72	29	ESG4/16/4	C-s2,d0	Broof (t1)	Třída 3	15°-90°
71	1	ESG4/15/VSG 2x2	B-s3,d0	Broof (t1)	Třída 5	15°-90°
71	1	ESG4/15/VSG 2x2	C-s2,d0	Broof (t1)	Třída 3	15°-90°
70	1	ESG4/13/VSG 2x3	B-s3,d0	Broof (t1)	Třída 5	15°-90°
70	1	ESG4/13/VSG 2x3	C-s2,d0	Broof (t1)	Třída 3	15°-90°

72	29	ESG4/16/4	B-s3,d0	Broof (t1)	Třída 3	15°-90°
72	29	ESG4/16/4	C-s2,d0	Broof (t1)	Třída 3	15°-90°
71	1	ESG4/15/VSG 2x2	B-s3,d0	Broof (t1)	Třída 3	15°-90°
71	1	ESG4/15/VSG 2x2	C-s2,d0	Broof (t1)	Třída 3	15°-90°
70	1	ESG4/13/VSG 2x3	B-s3,d0	Broof (t1)	Třída 3	15°-90°
70	1	ESG4/13/VSG 2x3	C-s2,d0	Broof (t1)	Třída 3	15°-90°

66	18	ESG4/7/TVG3/7/4	B-s3,d0	Broof (t1)	Třída 5	20°-65°
66	18	ESG4/7/TVG3/7/4	C-s2,d0	Broof (t1)	Třída 3	20°-65°

71	1	ESG4/15/VSG 2x2	B-s3,d0	Broof (t1)	Třída 5	15°-90°
71	1	ESG4/15/VSG 2x2	C-s2,d0	Broof (t1)	Třída 3	15°-90°
70	1	ESG4/14/VSG 2x3	B-s3,d0	Broof (t1)	Třída 5	15°-90°
70	1	ESG4/14/VSG 2x3	C-s2,d0	Broof (t1)	Třída 3	15°-90°
75	1	ESG4/10/ESG4/10/VSG 2x2	B-s3,d0	Broof (t1)	Třída 5	15°-90°
75	1	ESG4/10/ESG4/10/VSG 2x2	C-s2,d0	Broof (t1)	Třída 3	15°-90°
66	1	ESG4/10/ESG4/10/VSG 2x2	B-s3,d0	Broof (t1)	Třída 5	15°-90°
66	1	ESG4/10/ESG4/10/VSG 2x2	C-s2,d0	Broof (t1)	Třída 3	15°-90°
64	1	VSG 2x4/7/ESG4/7/VSG 2x3	B-s3,d0	Broof (t1)	Třída 5	15°-90°
64	1	VSG 2x4/7/ESG4/7/VSG 2x3	C-s2,d0	Broof (t1)	Třída 3	15°-90°

71	1	ESG4/15/VSG 2x2	B-s3,d0	Broof (t1)	Třída 3	15°-90°
71	1	ESG4/15/VSG 2x2	C-s2,d0	Broof (t1)	Třída 3	15°-90°
70	1	ESG4/14/VSG 2x3	B-s3,d0	Broof (t1)	Třída 3	15°-90°
70	1	ESG4/14/VSG 2x3	C-s2,d0	Broof (t1)	Třída 3	15°-90°
75	1	ESG4/10/ESG4/10/VSG 2x2	B-s3,d0	Broof (t1)	Třída 3	15°-90°
75	1	ESG4/10/ESG4/10/VSG 2x2	C-s2,d0	Broof (t1)	Třída 3	15°-90°
66	1	ESG4/10/ESG4/10/VSG 2x2	B-s3,d0	Broof (t1)	Třída 3	15°-90°
66	1	ESG4/10/ESG4/10/VSG 2x2	C-s2,d0	Broof (t1)	Třída 3	15°-90°

71	1	ESG4/15/VSG 2x2	B-s3,d0	Broof (t1)	Třída 5	20°-65°
71	1	ESG4/15/VSG 2x2	C-s2,d0	Broof (t1)	Třída 5	20°-65°
70	1	ESG4/14/VSG 2x3	B-s3,d0	Broof (t1)	Třída 5	20°-65°
70	1	ESG4/14/VSG 2x3	C-s2,d0	Broof (t1)	Třída 5	20°-65°
75	1	ESG4/10/ESG4/10/VSG 2x2	B-s3,d0	Broof (t1)	Třída 5	20°-65°
75	1	ESG4/10/ESG4/10/VSG 2x2	C-s2,d0	Broof (t1)	Třída 5	20°-65°
66	1	ESG4/10/ESG4/10/VSG 2x2	B-s3,d0	Broof (t1)	Třída 5	20°-65°
66	1	ESG4/10/ESG4/10/VSG 2x2	C-s2,d0	Broof (t1)	Třída 5	20°-65°
64	1	VSG 2x4/7/ESG4/7/VSG 2x3	B-s3,d0	Broof (t1)	Třída 5	20°-65°
64	1	VSG 2x4/7/ESG4/7/VSG 2x3	C-s2,d0	Broof (t1)	Třída 5	20°-65°

71	1	ESG4/15/VSG 2x2	B-s3,d0	Broof (t1)	Třída 5	20°-65°
70	1	ESG4/14/VSG 2x3	B-s3,d0	Broof (t1)	Třída 5	20°-65°
75	1	ESG4/10/ESG4/10/VSG 2x2	B-s3,d0	Broof (t1)	Třída 5	20°-65°
66	1	ESG4/10/ESG4/10/VSG 2x2	B-s3,d0	Broof (t1)	Třída 5	20°-65°
64	1	VSG 2x4/7/ESG4/7/VSG 2x3	B-s3,d0	Broof (t1)	Třída 5	20°-65°

Technické parametry doplňkových oken

Typ okna	Název zasklení	U_w – okna s WD (W/m ² K)	U_i – skla (W/m ² K)	U_{ws} – okno s WD + ZRO (W/m ² K)	Hlukový útlum	Třída zvukové izolace	g (%)
		Součinitel prostupu tepla celého okna se zateplovacím blokem WD DIN EN ISO 10077 DIN EN ISO 12567-2	Součinitel prostupu tepla sklem DIN EN 673	Součinitel prostupu tepla celým oknem se zateplovacím blokem WD a vnější roletou ZRO			Celkový číselník prostupu sluneční energie DIN EN 410



Tepelně-izolační výlez WDA R3

WDA R35 K	dvojsklo Standard	1,3	1,0	1,09	32 (0;-2) dB	2	52
WDA R35 H	dvojsklo Standard	1,3	1,0	1,09	32 (-1;-4) dB	2	52
WDA R38 K	dvojsklo Comfort	1,3	1,0	1,09	32 (0;-2) dB	2	51
WDA R38 H	dvojsklo Comfort	1,3	1,0	1,09	32 (-1;-4) dB	2	51
WDA R38G K	dvojsklo Premium	1,3	1,0	1,09	35 (-1;-4) dB	3	33
WDA R38G H	dvojsklo Premium	1,3	1,0	1,09	37 (-1;-5) dB	3	33



Tepelně-izolační výlez WDA R8

WDA R88C K	dvojsklo Comfort	1,1	1,0	0,94	34 (-2;-5) dB	2	52
WDA R88G K	dvojsklo Premium	1,2	1,1	1,02	38 (-2;-5) dB	3	33
WDA R89G K	trojsklo Comfort	0,99	0,8	0,86	37 (-2;-5) dB	3	56
WDA R89P K	trojsklo Premium	0,8	0,5	0,71	37 (-2;-5) dB	3	47



Strešní okno pro odvod kouře WRA R5

WRA R58 K	dvojsklo Comfort	1,3	1,0	-	32 (-1;-3) dB	2	51
WRA R58 H	dvojsklo Comfort	1,3	1,0	-	32 (-1;-4) dB	2	51
WRA R58G K	dvojsklo Premium	1,3	1,0	-	38 (-2;-5) dB	3	33
WRA R58G H	dvojsklo Premium	1,3	1,0	-	37 (-1;-5) dB	3	33



Bezpečnostní únikový výlez WSA R8

WSA R88C K	dvojsklo Comfort	1,1	1,0	0,94	34 (-2;-5) dB	2	52
WSA R88C H	dvojsklo Comfort	1,1	1,0	0,94	34 (-2;-5) dB	2	52
WSA R88G K	dvojsklo Premium	1,2	1,1	1,02	38 (-2;-5) dB	3	33
WSA R88G H	dvojsklo Premium	1,2	1,1	1,02	39 (-2;-5) dB	3	33
WSA R89G K	trojsklo Comfort	0,99	0,8	0,86	37 (-2;-5) dB	3	56
WSA R89G H	trojsklo Comfort	0,99	0,8	0,87	37 (-2;-6) dB	3	56
WSA R89P K	trojsklo Premium	0,80	0,5	0,73	37 (-2;-5) dB	3	47
WSA R89P H	trojsklo Premium	0,82	0,5	0,73	37 (-2;-6) dB	3	47

Fasádní okno pro napojení strešního okna WFA R1

WFA R18F K	dvojsklo Comfort	1,1	1,0		38 (-1;-5) dB		47
WFA R18F H	dvojsklo Comfort	1,2	1,0		36 (-1;-5) dB		48
WFA R19F K	trojsklo Comfort	0,81	0,6		35 (-2;-6) dB		54
WFA R19F H	trojsklo Comfort	0,94	0,6		30 (-2;-6) dB		50



	Tv (%) Součinitel prostupu světelného slunečního záření DIN EN 410	Tuv (%) Součinitel prostupu UV záření EIN EN 410	Zasklení VSG = lepené bezpečnostní sklo ESG = kalené bezpečnostní sklo	Požární vlastnosti DIN EN 13501-1	Odolnost proti vnějšímu požáru	Odolnost proti nárazu DIN EN 13049	Sklon střechy
	72	29	ESG4/16/4	B-s3,d0	Broof (t1)	Třída 5	15°-85°
	72	29	ESG4/16/4	C-s2,d0	Broof (t1)	Třída 5	15°-85°
	71	1	ESG4/15/VSG 2x2	B-s3,d0	Broof (t1)	Třída 5	15°-85°
	71	1	ESG4/15/VSG 2x2	C-s2,d0	Broof (t1)	Třída 5	15°-85°
	70	1	ESG4/13/VSG 2x3	B-s3,d0	Broof (t1)	Třída 5	15°-85°
	70	1	ESG4/13/VSG 2x3	C-s2,d0	Broof (t1)	Třída 5	15°-85°
	71	1	ESG4/15/VSG 2x2	B-s3,d0	Broof (t1)	Třída 5	20°-65°
	70	1	ESG4/14/VSG 2x3	B-s3,d0	Broof (t1)	Třída 5	20°-65°
	75	1	ESG4/10/ESG4/10/VSG 2x2	B-s3,d0	Broof (t1)	Třída 5	20°-65°
	66	1	ESG4/10/ESG4/10/VSG 2x2	B-s3,d0	Broof (t1)	Třída 5	20°-65°
	71	1	ESG4/15/VSG 2x2	B-s3,d0	Broof (t1)	Třída 5	max. úhel vyklopení 21°, 38°, 46°
	71	1	ESG4/15/VSG 2x2	C-s2,d0	Broof (t1)	Třída 5	max. úhel vyklopení 21°, 38°, 46°
	70	1	ESG4/13/VSG 2x3	B-s3,d0	Broof (t1)	Třída 5	max. úhel vyklopení 21°, 38°, 46°
	70	1	ESG4/13/VSG 2x3	C-s2,d0	Broof (t1)	Třída 5	max. úhel vyklopení 21°, 38°, 46°
	71	1	ESG4/15/VSG 2x2	B-s3,d0	Broof (t1)	Třída 5	20°-65°
	71	1	ESG4/15/VSG 2x2	C-s2,d0	Broof (t1)	Třída 5	20°-65°
	70	1	ESG4/14/VSG 2x3	B-s3,d0	Broof (t1)	Třída 5	20°-65°
	70	1	ESG4/14/VSG 2x3	C-s2,d0	Broof (t1)	Třída 5	20°-65°
	75	1	ESG4/10/ESG4/10/VSG 2x2	B-s3,d0	Broof (t1)	Třída 5	20°-65°
	75	1	ESG4/10/ESG4/10/VSG 2x2	C-s2,d0	Broof (t1)	Třída 5	20°-65°
	66	1	ESG4/10/ESG4/10/VSG 2x2	B-s3,d0	Broof (t1)	Třída 5	20°-65°
	66	1	ESG4/10/ESG4/10/VSG 2x2	C-s2,d0	Broof (t1)	Třída 5	20°-65°
	69	1					
	67	1					
	74	1					
	70	1					

Technické parametry oken RotoQ

Typ okna	Název zasklení	U_w – okna s WD (W/m ² K)	U_g – skla (W/m ² K)	U_{ws} – okno s WD + ZRO (W/m ² K)	Hlukový útlum	Třída zvukové izolace	g (%)
		Součinitel prostupu tepla celého okna se zateplovacím blokem WD DIN EN ISO 10077 DIN EN ISO 12567-2	Součinitel prostupu tepla sklem DIN EN 673	Součinitel prostupu tepla celým oknem se zateplovacím blokem WD a vnější roletou ZRO			Celkový číselník prostupu sluneční energie DIN EN 410
					EN ISO 20140-3 EN ISO 717-1		



Kyvné okno RotoQ Plus

Q-4 K2SAL P5	dvojsklo Standard	1,1	1,0	0,94	33 (-1;-4) dB	2	52
Q-4 H2SAL P5	dvojsklo Standard	1,1	1,0	0,94	33 (-2;-4) dB	2	52
Q-4 K2CAL P5	dvojsklo Comfort	1,1	1,0	0,94	37 (-2;-5) dB	3	51
Q-4 H2CAL P5	dvojsklo Comfort	1,1	1,0	0,94	37 (-1;-5) dB	3	51
Q-4 K3CAL P5	trojsklo Comfort	0,91	0,7	0,80	38 (-2;-6) dB	3	47
Q-4 H3CAL P5	trojsklo Comfort	0,90	0,7	0,79	38 (-2;-5) dB	3	47
Q-4 K3PAL P5	trojsklo Premium	0,77	0,5	0,70	38 (-1;-5) dB	3	47
Q-4 H3PAL P5	trojsklo Premium	0,77	0,5	0,70	38 (-2;-5) dB	3	47
Q-4 K3AAL P5	trojsklo Acoustic	0,78	0,5	0,70	44 (-2;-6) dB	4	43
Q-4 H3AAL P5	trojsklo Acoustic	0,78	0,5	0,70	42 (-2;-6) dB	4	43



Kyvné okno na elektrický pohon RotoQ Plus

QT4 K2SAL P5	dvojsklo Standard	1,1	1,0	0,94	33 (-1;-4) dB	2	52
QT4 H2SAL P5	dvojsklo Standard	1,1	1,0	0,94	33 (-2;-4) dB	2	52
QT4 K2CAL P5	dvojsklo Comfort	1,1	1,0	0,94	37 (-2;-5) dB	3	51
QT4 H2CAL P5	dvojsklo Comfort	1,1	1,0	0,94	37 (-1;-5) dB	3	51
QT4 K3CAL P5	trojsklo Comfort	0,91	0,7	0,80	38 (-2;-6) dB	3	47
QT4 H3CAL P5	trojsklo Comfort	0,90	0,7	0,79	38 (-2;-5) dB	3	47
QT4 K3PAL P5	trojsklo Premium	0,77	0,5	0,70	38 (-1;-5) dB	3	47
QT4 H3PAL P5	trojsklo Premium	0,77	0,5	0,70	38 (-2;-5) dB	3	47
QT4 K3AAL P5	trojsklo Acoustic	0,78	0,5	0,70	44 (-2;-6) dB	4	43
QT4 H3AAL P5	trojsklo Acoustic	0,78	0,5	0,70	42 (-2;-6) dB	4	43



Tv (%) Součinitel prostupu světelného slunečního záření DIN EN 410	Tuv (%) Součinitel prostupu UV záření EIN EN 410	Zasklení VSG = lepené bezpečnostní sklo ESG = kalené bezpečnostní sklo	Požární vlastnosti DIN EN 13501-1	Odolnost proti vnějšímu požáru	Odolnost proti nárazu DIN EN 13049	Sklon střechy
-------------------------------------------------------------------------------------	-------------------------------------------------------------------	-----------------------------------------------------------------------------------------	-------------------------------------------------	---------------------------------------	--------------------------------------------------	----------------------

72	28	ESG4/16/4	B-s3,d0	Broof (t1)	Třída 3	15°-90°
72	28	ESG4/16/4	C-s1,d0	Broof (t1)	Třída 3	15°-90°
71	1	ESG4/16/VSG 2x3	B-s3,d0	Broof (t1)	Třída 3	15°-90°
71	1	ESG4/16/VSG 2x3	C-s1,d0	Broof (t1)	Třída 3	15°-90°
65	1	ESG4/12/ESG4/12/VSG 2x3	B-s3,d0	Broof (t1)	Třída 3	15°-90°
65	1	ESG4/12/ESG4/12/VSG 2x3	C-s1,d0	Broof (t1)	Třída 3	15°-90°
65	1	ESG4/12/ESG4/12/VSG 2x3	B-s3,d0	Broof (t1)	Třída 3	15°-90°
65	1	ESG4/12/ESG4/12/VSG 2x3	C-s1,d0	Broof (t1)	Třída 3	15°-90°
63	1	VSG 2x4/10/ESG4/10/VSG 2x3	B-s3,d0	Broof (t1)	Třída 3	15°-90°
63	1	VSG 2x4/10/ESG4/10/VSG 2x3	C-s1,d0	Broof (t1)	Třída 3	15°-90°

72	28	ESG4/16/4	B-s3,d0	Broof (t1)	Třída 3	15°-90°
72	28	ESG4/16/4	C-s1,d0	Broof (t1)	Třída 3	15°-90°
71	1	ESG4/16/VSG 2x3	B-s3,d0	Broof (t1)	Třída 3	15°-90°
71	1	ESG4/16/VSG 2x3	C-s1,d0	Broof (t1)	Třída 3	15°-90°
65	1	ESG4/12/ESG4/12/VSG 2x3	B-s3,d0	Broof (t1)	Třída 3	15°-90°
65	1	ESG4/12/ESG4/12/VSG 2x3	C-s1,d0	Broof (t1)	Třída 3	15°-90°
65	1	ESG4/12/ESG4/12/VSG 2x3	B-s3,d0	Broof (t1)	Třída 3	15°-90°
65	1	ESG4/12/ESG4/12/VSG 2x3	C-s1,d0	Broof (t1)	Třída 3	15°-90°
63	1	VSG 2x4/10/ESG4/10/VSG 2x3	B-s3,d0	Broof (t1)	Třída 3	15°-90°
63	1	VSG 2x4/10/ESG4/10/VSG 2x3	C-s1,d0	Broof (t1)	Třída 3	15°-90°

Systém objednávek – střešní okna

Designo

WDF R79 K W WD AL 5/7 = **zadání**
 1 2 3 4 5 6 7 8 **objednávky**

1 WDF R79 K W WD AL 5/7 = značení střešních oken:

WDF = střešní okno
WDC = elektricky ovládané výklopné/kyvné střešní okno
WDT = elektricky ovládané kyvné střešní okno
WSA = bezpečnostní únikový výlez
WDA = tepelně-izolační střešní výlez
WRA = střešní okno pro odvod kouře
WFA = fasádní napojení
WDL = střešní světlík

2 WDF R79 K W WD AL 5/7 = značení typových řad/způsobu otevírání:

R4./R6. = kyvné okno
R7. = výsuvně kyvné okno
R8./i8. = výklopné/kyvné okno

3 WDF R79 K W WD AL 5/7 = značení typu zasklení:

.5 = izolační trojsklo Standard
 ... další typy zasklení na str. 10-11

4 WDF R79 K W WD AL 5/7 = materiál okna:

H = dřevěný profil
K = plastový profil

5 WDF R79 K W WD AL 5/7 = barva profilu:

W = bílá
N = natural (bezbarvý lak)
K = dekor Borovice
G = dekor Zlatý dub
N = dekor Ořech
S = dekor Mahagon
M = dekor Tmavý dub

6 WDF R79 K W WD AL 5/7 = zateplovací blok:

WD = s předmontovaným zateplovacím blokem
 – = bez zateplovacího bloku

7 WDF R79 K W WD AL 5/7 = materiál oplechování:

AL = hliník v barvě Antracit Metallic
CU = měď
TV = titanžinek (předzvětralý modrošedý)
RL = libovolný odstín dle vzorníku barev RAL (hliník)

8 WDF R79 K W WD AL 5/7 = velikost:

5/7 = vnější rozměr rámu střešního okna (viz rozměrová řada), v tomto případě 540 (š) x 780 (v) mm

RotoQ

Q-4 H2C AL 055/078 P5 = **zadání**
 1 2 3 4 5 6 **objednávky**

1 Q-4 H2C AL 055/078 P5 = označení střešních oken:

Q-4 = kyvné střešní okno

2 Q-4 H2C AL 055/078 P5 = materiál okna:

H = dřevo
W = bíle lakované dřevo

3 Q-4 H2C AL 055/078 P5 = označení typu zasklení:

2S = bezpečnostní dvojsklo
 ... další typy zasklení na str. 54.

4 Q-4 H2C AL 055/078 P5 = materiál oplechování:

AL = hliník v barvě Antracit Metallic
CU = měď
TV = titanžinek (předzvětralý modrošedý)
RL = libovolný odstín dle vzorníku barev RAL (hliník)

5 Q-4 H2C AL 055/078 P5 = velikost:

055/078 = rozměr střešního okna (viz seznam rozměrů), v tomto případě 550 (š) x 780 (v) mm

6 Q-4 H2C AL 055/078 P5 = model okna:

P5 = varianta Plus
S1 = varianta Standard s větrací klapkou
S0 = varianta Standard bez větrací klapky



Střešní okna a lemování není možné vrátit zpět!

System objednávek – lemování

Designo

EDR Rx WD 1x1 ZIE AL 5/7 = **zadání**
1 2 3 4 5 6 **objednávky**

1 EDR Rx WD 1x1 ZIE AL 5/7 = značení lemování:

EDR Rx = lemování pro střešní okno Designo
EFA Rx = lemování pro fasádní napojení
EDR Rx ZW = lemování pro sestavy bez středové krokve
EBR Rx = lemování se zdvihovým rámem na plochou střechu
ERA Rx = lemování se zdvihovým rámem na šikmou střechu

2 EDR Rx WD 1x1 ZIE AL 5/7 = pro okno se zateplovacím blokem:

WD = lemování pro okna se zateplovacím blokem
– = lemování pro okna bez zateplovacího bloku

3 EDR Rx WD 1x1 ZIE AL 5/7 = sestavy lemování:

1x1 = lemování pro jedno okno
1x2 = lemování pro dvojici oken nad sebou
2x1 = lemování pro dvojici oken vedle sebe
2x2 = lemování pro sestavu čtveřice oken
1. číslo = počet oken vedle sebe v sestavě
2. číslo = počet oken nad sebou v sestavě

4 EDR Rx WD 1x1 ZIE AL 5/7 = typ střešní krytiny:

ZIE = profilovaná krytina (taška, vlnité desky) do 4,5 cm výšky vlny
SDS = plochá krytina (eternit, šindel, bobrovka, tegalit) – lemování s průběžnými bočními díly
HZI = vysoká profilovaná krytina (betonové a pálené tašky, trapézové plechy, plechové profilované tašky výška vlny nad 50 mm)
SNO = plochá krytina se skládanými boky (střešní bitumenové šindele, bobrovka, břidlice)
MET = falcovaná krytina (jen v materiálech CU a TZ) lemování pro vysokou plochou krytinu
EZI = plochá krytina nad 25 mm (bobrovka, šindel, figaro)
ZSD = plechová krytina typu click (plechová krytina připomínající falcovanou krytinu)
MUN = prejzová krytina

5 EDR Rx WD 1x1 ZIE AL 5/7 = materiál:

AL = hliník v barvě Antracit Metallic
CU = měď
TV = titanžinek (předzvětralý modrošedý)
RL = libovolný odstín dle vzorníku barev RAL (hliník)

6 EDR Rx WD 1x1 ZIE AL 5/7 = velikost:

5/7 = vnější rozměr střešního okna (viz rozměrová řada), v tomto případě 540 (š) x 780 (v) mm

RotoQ

EDW 1x1 AL 055/078 P_ = **zadání**
1 2 3 4 5 **objednávky**

1 EDW 1x1 AL 055/078 P_ = označení lemování:

EDW = lemování pro střešní okna do profilované krytiny
EDS = lemování pro střešní okna do ploché krytiny
EDB = lemování pro střešní okna do ploché krytiny se skládanými boky (střešní asfaltové šindele, bobrovka v šupinovém krytí, břidlice)
EDX = krycí plechy rámu

2 EDW 1x1 AL 055/078 P_ = sestavy lemování:

1x1 = lemování pro jedno okno
1x2 = lemování pro dvojici oken nad sebou
2x1 = lemování pro dvojici oken vedle sebe
2x2 = lemování pro sestavu čtveřice oken
1. číslo = počet oken vedle sebe v sestavě
2. číslo = počet oken nad sebou v sestavě

3 EDW 1x1 AL 055/078 P_ = materiál:

AL = hliník v barvě Antracit Metallic
CU = měď
TV = titanžinek (předzvětralý modrošedý)
RL = libovolný odstín podle vzorníku RAL (hliník)

4 EDW 1x1 AL 055/078 P_ = velikost:

055/078 = k rozměru střešního okna 550 (š) x 780 (v) mm

5 EDW 1x1 AL 055/078 P_ = lemování pro model okna:

P_ = pro okna varianty Plus
S_ = pro okna varianty Standard

Systém objednávek – vnitřní doplňky

Designo

ZJA M R6/R8 W 1–J24 5/7 = **zadání**
 1 2 3 4 5 6 **objednávky**

1 ZJA M R6/R8 W 2-J24 5/7 = vnitřní doplňky

- ZRS** = rolety Standard (světlopropustné, na háčky)
- ZRE** = rolety Exklusiv (světlopropustné, vodící lišty)
- ZRV** = zatemňující rolety (vodící lišty)
- ZJA** = lamelové žaluzie
- ZFA** = plisované rolety

2 ZJA M R6/R8 W 2-J24 5/7 = ovládání

- M** = manuální
- E** = elektrické
- D** = duo

3 ZJA M R6/R8 W 2-J24 5/7 = typová řada střešních oken

- R4/R7** = pro okno řady R4 nebo R7
- R6/R8** = pro okno řady R6 nebo R8

4 ZJA M R6/R8 W 2-J24 5/7 = barva lišt

- AL** = hliník přírodní (doporučujeme k dřevěným střešním oknům a k plastovým střešním oknům v dekoru dřeva)
- W** = bílá (doporučujeme k bílým plastovým střešním oknům)

5 ZJA M R6/R8 W 2-J24 5/7 = barva dekoru

- např.
- 1–J04** – cenová skupina 1
 - 2–J22** – cenová skupina 2

6 ZJA M R6/R8 W 2-J24 5/7 = rozměry střešních oken

- 5/7** = vnější rozměr rámu střešního okna 540 (š) x 780 (v) mm

RotoQ

ZRV QM AL 055/078 1-V01 = **zadání**
 1 2 3 4 5 6 **objednávky**

1 ZRV QM AL 055/078 1-V01 = vnitřní doplňky:

- ZRE** = rolety Exklusiv (světlopropustná, vodící lišty)
- ZRB** = rolety Basic (světlopropustná, na háčky)
- ZRV** = zatemňující rolety (vodící lišty)
- ZFA** = plisované rolety

2 ZRV QM AL 055/078 1-V01 = typová řada střešních oken:

- Q** = okna řady RotoQ

3 ZRV QM AL 055/078 1-V01 = ovládání:

- M** = manuální
- E** = elektrické

4 ZRV QM AL 055/078 1-V01 = barva lišt:

- AL** = přírodní hliník (hodí se k dřevěným střešním oknům a plastovým střešním oknům v dřevěném dekoru)
- W** = bílá (hodí se k plastovým střešním oknům)

5 ZRV QM AL 055/078 1-V01 = rozměry střešních oken:

- 055/078** = k rozměru střešního okna 550 (š) x 780 (v) mm

6 ZRV QM AL 055/078 1-V01 = barva dekoru:

- 1-V01** = cenová skupina 1
- 2-V26** = cenová skupina 2
- 3-V56** = cenová skupina 3

Umístění výrobních štítků oken Designo podle typu střešního okna

Pomocí údajů uvedených na typovém štítku vám můžeme efektivněji a rychleji pomoci či poradit. Jestliže chcete najít typový štítek, otočte okno do umývací polohy. Červený štítek se nachází v místech podle typové řady okna:

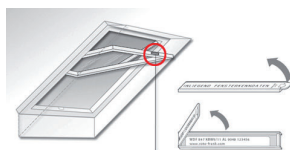

Kyvné a výklopné/kyvné okno R6/R8
 Kyvné okno RotoQ

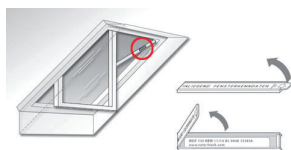

Kyvné a výsuvno-kyvné okno R4/R7

U doplňků najdete typový štítek:



Vnější doplňky

Na spodní lamelu z vnitřní strany (pohled skrz zasklení)



Vnitřní doplňky

Na spodní liště, pohled z vnější strany zasklení (umývací poloha okna)

System objednávek – venkovní doplňky

Designo

ZRO E R6/R8 5/7 = zadání objednávky

1 2 3 4

1 ZRO E R6/R8 5/7 = venkovní doplňky

ZRO = venkovní lamelová roleta
ZMA = elektricky ovládaná protisluneční roleta
ZAR = manuální protisluneční roleta Screen

2 ZRO E R6/R8 5/7 = ovládání

M = manuální
E = elektrické, ovládané stěnovým přepínačem
EF = elektrické, ovládané dálkovým ovladačem
SF = elektrické, na solární pohon ovládané dálkovým vysílačem

3 ZRO E R6/R8 5/7 = typová řada střešních oken

R4/R7 = pro okno řady R4 nebo R7
R6/R8 = pro okno řady R6 nebo R8

4 ZRO E R6/R8 5/7 = rozměry střešních oken

5/7 = vnější rozměr rámu střešního okna 540 (š) x 780 (v) mm

RotoQ

ZRO QE AL 055/098 = zadání objednávky

1 2 3 4

1 ZRO QE AL 055/098 = označení doplňku:

ZRO = venkovní lamelové rolety
ZMA = elektricky ovládané rolety proti slunci
ZAR = manuální roleta Screen proti slunci

2 ZRO QE AL 055/098 = typová řada střešních oken:

Q = okna řady Q

3 ZRO QE AL 055/098 = ovládání:

E = elektrické, ovládané přepínačem
F = elektrické, ovládané dálkovým ovladačem
S = elektrické, na solární pohon s dálkovým ovladačem

4 ZRO QE AL 055/098 = k oknům s označením AL:

AL = v barvě Antracit Metallic R703, k oknům s označením AL

5 ZRO QE AL 055/098 = velikost střešního okna:

055/098 = k rozměru střešního okna 055/098



Vnitřní a vnější doplňky není možné vrátit zpět.

Záruka Roto

Značka Roto znamená kvalitu. Vysoce hodnotné materiály a technologie, které udávají směr a mnohaleté zkušenosti ve výrobě pokrokových střešních oken vám poskytují jistotu. Za to vám ručíme svým jménem.



Kromě zákonných nároků, které jako náš zákazník máte ve vztahu k případným vadám a které touto zárukou nejsou nijak omezeny, rozšiřujeme pro konečné odběratele záruku na střešní okna Roto zakoupená po 1. lednu 2016 v členském státě EU.

Na výrobky Roto zakoupené po 1. únoru 2019 byl upraven systém záruk pro konečné spotřebitele:

a) 15 let záruka na materiál střešních oken Roto v případě:

- + rozbití skla kroupami u oken s vnějším bezpečnostním zasklením ESG
- + prasknutí či zlomení kteréhokoliv dílu kování
- + prasknutí profilu rámu nebo křídla

b) 5 let záruka na:

- + materiálové, konstrukční a/nebo výrobní vady na střešní okna a lemování Roto obecně
- + tvorbu kondenzátu uvnitř izolačního dvojskla (ne na povrchu)

c) 2 roky záruka na:

- + materiálové, konstrukční a/nebo výrobní vady na příslušenství střešních oken Roto (vnější a vnitřní stínící prvky, dálkové ovladače apod.)
- + elektrické a pohyblivé části střešních oken
- + náhradní díly dodané a zamon- tované v rámci záručního servisu

Začátek záruky:

Záruční lhůta začíná dnem zakoupení, nebo – v případě montáže odbornou firmou – dnem montáže střešního okna. Datum zakoupení nebo montáže musí být doloženo prodejním dokladem. Reklamacce přijímáme písemně i elektronicky.

Omezení záruky:

Ze záruk uvedených v **bodech b) a c)** jsou vyloučeny vady, které nejsou způsobeny materiálovou, konstrukční a/nebo výrobní vadou samotných výrobků Roto, nýbrž jsou způsobeny chybnou montáží, nesprávným zacházením, nerespektováním montážních návodů a návodů k údržbě, neodbornými nebo nepatříčnými zásahy či opravami, použitím jiných než originálních Roto dílů a/nebo doplňků a běžným opotřebením.

Záruka se vztahuje pouze na vady, jejichž příčina je datována nejpozději dnem prodeje nebo montáže výrobku, nevztahuje se na vady způsobené jiným subjektem. V takových případech nás prosím kontaktujte, pomůžeme vám najít řešení.

Ze záruk uvedených v bodech a), b) a c) jsou dále vyloučeny vady či škody způsobené nesprávným zacházením, nedostatečným větráním, špatnou údržbou nebo kondenzátem. Rozbití skla je ze záruk uvedených v bodě b) vyloučeno.

- optický respektive estetický vzhled, jako např. zvlněná nebo povislá látka, lamely a podobně, pokud toto nebrání bezproblémovému užívání
- odchylky v barevnosti a v barevné stálosti u látek doplňků, u plastových dílů atd., způsobených slunečním zářením, kyselými dešti nebo jinými vlivy působícími na změnu materiálu
- viditelná koroze především u kovových dílů a skla, která nemá vliv na funkčnost
- kondenzát, stejně jako další možné z toho plynoucí poškození vodou, který vzniká jako následek vlhkosti a / nebo rozdílů teplot uvnitř a vně
- struktura dřevěných profilů
- běžné opotřebením, např. u těsnění po 5-ti letech
- rozbití skla jinak než je uvedeno v bodě a).

Záruční servis:

Materiálové nebo výrobní vady odstraní v rámci záruk uvedených v bodech b) a c) na vlastní náklady naši servisní technici, popřípadě prodejcem pověřený servisní partner. Podle povahy vady můžeme dle vlastního rozhodnutí výrobek opravit, vyměnit nebo zdarma zaslat náhradní díly. Zaslání náhradních dílů přichází v úvahu v případech, kdy zákazník může vadný díl sám a bez problémů vyměnit.

V rámci záruk uvedených v bodě

a) se naše plnění omezuje na bezplatnou dodávku příslušných náhradních dílů, jejich případná montáž a demontáž poškozených dílů bude provedena za úplat. Pokud by se již některé náhradní díly nevyrobily, nahradíme je jinými odpovídajícími náhradními díly.

V souvislosti s výměnou náhradních dílů v případě drobných závad, je na rozhodnutí společnosti ROTO, zda je nutný zásah servisního technika, nebo zda si zákazník může daný díl vyměnit sám.

Uplatnění záruky:

Práva vyplývající ze záruk jsou vázána na uplatnění reklamacce a to neprodleně po objevení závady písemnou nebo elektronickou formou u naší společnosti:

Roto střešní okna s.r.o.
Průmyslová 1306/7
102 00 Praha 10-Hostivař
tel.: +420 270 003 398
fax: +420 271 750 187
roto.cz@roto-frank.com
www.roto-frank.cz

Reklamacce jsou vyřizovány neprodleně, v přiměřené lhůtě s přihlédnutím k okolnostem daného případu.

Pozáruční servis:

Prodávající nabízí i možnost placeného pozáručního servisu, který se řídí aktuálními „Servisními podmínkami“.

* Pro účely této záruky je konečným odběratelem fyzická či právnická osoba, která vlastní výrobek ROTO nainstalovaný nebo k tomu určený.

Naše realizace



Kontakty Česká republika

Region 1: Kraj Jihočeský,
Středočeský (okresy: Benešov,
Příbram)

 (+420) 725 710 847

Region 2: Kraj Karlovarský,
Liberecký, Středočeský (okres:
Mělník), Ústecký

 (+420) 724 551 971

Region 3: Kraj Hradecký,
Pardubický, Středočeský
(okresy: Kolín, Kutná Hora,
Mladá Boleslav, Nymburk)

 (+420) 602 764 163

Region 4: Kraj Jihomoravský
(okres: Znojmo), Vysočina

 (+420) 602 773 008

Region 5: Kraj Praha,
Středočeský (okresy: Praha –
východ, Praha – západ)

 (+420) 602 764 162

Region 6: Kraj
Moravskoslezský, Olomoucký
(okresy: Olomouc, Prostějov,
Přerov), Zlínský (okresy:
Kroměříž, Vsetín, Zlín)

 (+420) 725 855 833

Region 7: Kraj Jihomoravský
(okresy: Blansko, Brno –
město, Brno – venkov, Břeclav,
Hodonín, Vyškov), Olomoucký
(okresy: Jeseník, Šumperk),
Zlínský (okres: Uherské
Hradiště)

 (+420) 724 823 504

Region 8: Kraj Plzeňský,
Středočeský (okresy: Beroun,
Kladno, Rakovník)

 (+420) 606 780 309

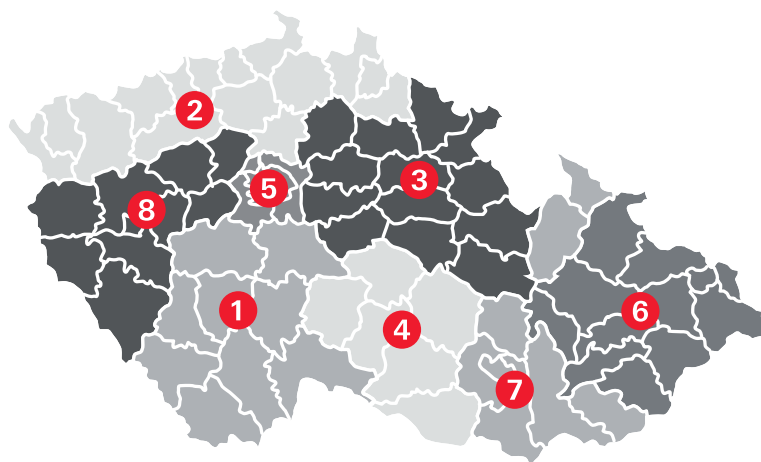



 Technická podpora

Regiony 3,4,6,7:

 (+420) 602 544 224

Regiony 1,2,5,8:

 (+420) 724 931 945

 (+420) 272 651 428

 www.ROTO-frank.cz

Máte reklamaci / technický dotaz?



Pro dotazy technického rázu vyplňte, prosím, servisní kontaktní formulář. Následně Vás budeme kontaktovat.

Hlavní strana



Máte obecný dotaz k produktům nebo ceně?



Pro dotazy obecného rázu vyplňte, prosím, obecný kontaktní formulář. Následně Vás budeme kontaktovat.

Ceník online



Naše realizace



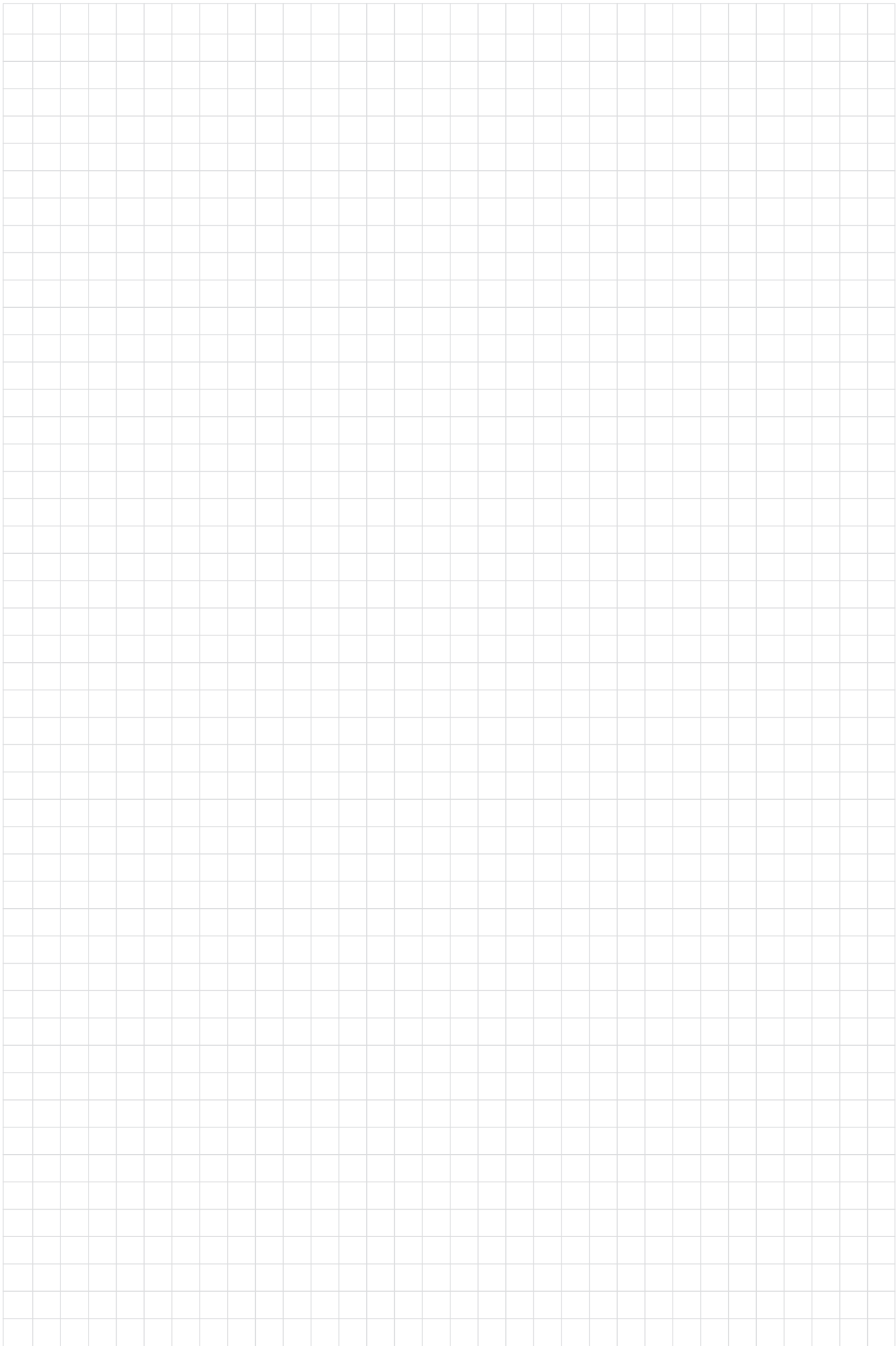



ROTO střešní okna s.r.o.
Průmyslová 1306/7
102 00 Praha 10 – Hostivař
Česká republika

Tel: (+420) 272 651 428
E-mai: roto.cz@roto-frank.com

www.roto-frank.cz

