

Kladeční návrhy pokládek plošných dlažeb Stadio 60x30x5

Vysvětlivky:

Červeně ohraničené plochy - jsou základním skladebným modulem, podle kterého se skládají dlážděné plochy.

Možnost pokládky různých barevných kombinací.

Barevná pole ve skladbách znázorňují jinou barvu kamenů.

(nabízené barvy prvků - viz aktuální ceník)

 Symbol označuje skladby, které jsou součástí webové kalkulace dlažeb - viz www.diton.cz.

Obr. č. 1 – Stadio 60x30x5

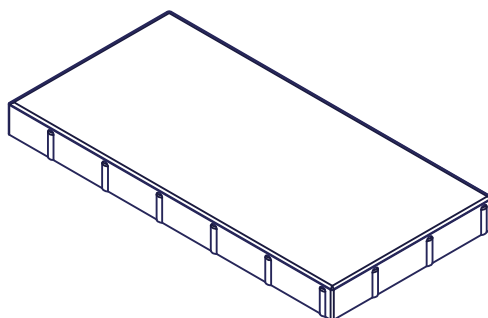

12,96 m² / paleta

Příklady skladeb z dlažebních prvků Stadio 60x30x5

Skladba Stadio 1

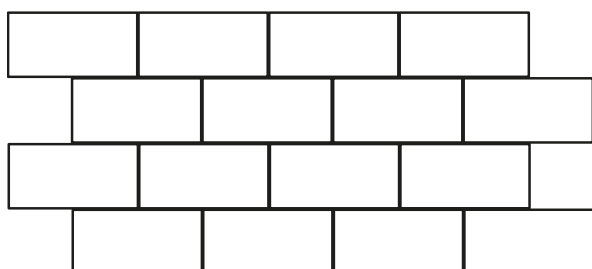

Stadio 60x30x5

5,556 ks/m²

Skladba Stadio 2

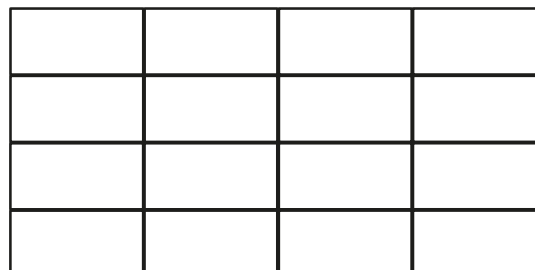

Stadio 60x30x5

5,556 ks/m²

Skladba Stadio 3

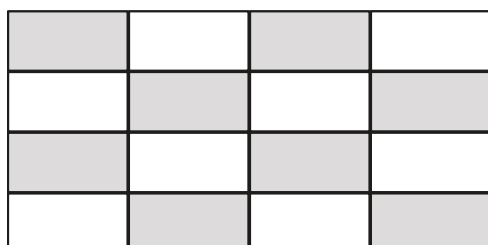

Stadio 60x30x5 2,778 ks/m²
Stadio 60x30x5 2,778 ks/m²

Skladba Stadio 4

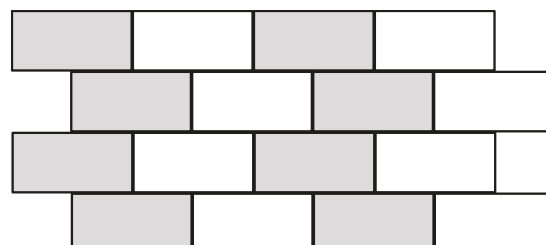

Stadio 60x30x5 2,778 ks/m²
Stadio 60x30x5 2,778 ks/m²

Skladba Stadio 5

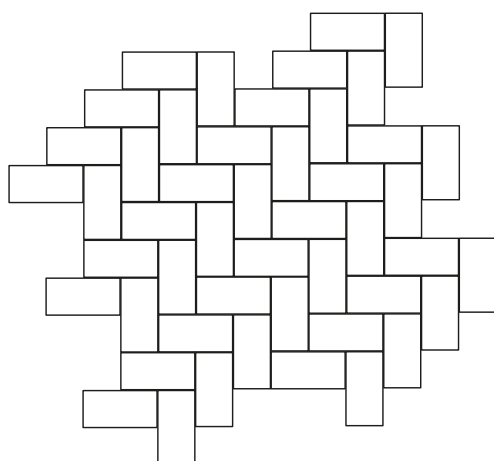

Stadio 60x30x5 5,556 ks/m²

Skladba Stadio 6

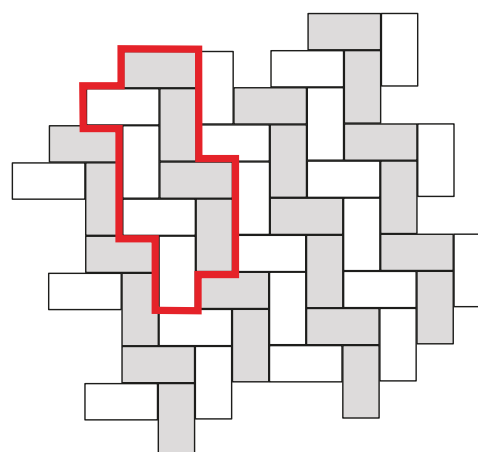

Stadio 60x30x5 2,778 ks/m²
Stadio 60x30x5 2,778 ks/m²

Skladba Studio 7

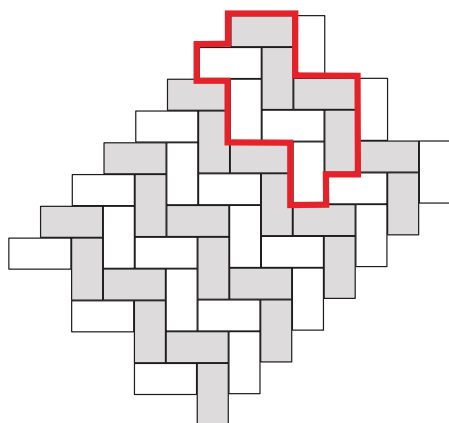

Stadio 60x30x5 2,778 ks/m²

Stadio 60x30x5 2,778 ks/m²

Skladba Studio 8

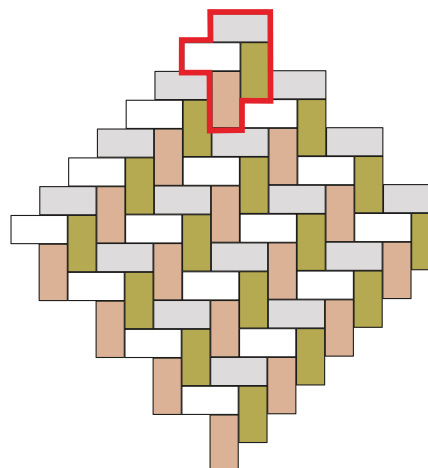

Stadio 60x30x5 1,389 ks/m²

Stadio 60x30x5 1,389 ks/m²

Stadio 60x30x5 1,389 ks/m²

Stadio 60x30x5 1,389 ks/m²

Upozornění :

Při výpočtu spotřeby dlažebních prvků pro danou plochu je potřeba počítat s navýšením spotřeby pro dořezy dlažeb na okrajích dlážděných ploch.

Při pokládce je nutné odebírat dlažební prvky z více palet a více vrstev současně, abychom zmírnili barevé rozdíly zadlážděné (jednobarevné i vícebarevné) plochy.

Spotřebu dlažebních prvků pro danou plochu lze konzultovat na navrhy@diton.cz.

Platnost

od 10/2021; toto vydání nahrazuje předcházející kladezí návrhy v plném rozsahu.